

2017年 春季

第23回 ふじみ野市テニス大会

8:30コート集合です

日程	種目	会場	頁	コート係り 協力団体	担当理事
4月 2日(日)	男子ダブルスB	運動公園	8	オリオン	草岡
		武蔵野		インフィニティ	大矢
4月 8日(土)	女子ダブルスB	武蔵野	9	トライ	小山
4月 9日(日)	男子シングルスB	運動公園	10	KDDI	熊谷
		武蔵野	11	KTC	神保
4月15日(土)	女子シングルスA	武蔵野	12	大井フレンズ	半田
4月16日(日)	男子ベテランシングルス 女子ベテランシングルス/ 男子シニア(70UP)シングルス	武蔵野	13	YTテニス	小山 兼
			14		
4月22日(土)	女子シングルスB シニアダブルス	運動公園	14	トゥインクル	桜井・岡井
		武蔵野	15	ライジング	高橋
5月13日(土)	女子団体 B	運動公園 武蔵野	5	小江戸TC ルネサンス	上野 草岡
5月20日(土)	男子シングルスA(予選1)	運動公園	16	チームK	小山 兼
5月21日(日)	男子シングルスA(予選2)	運動公園	17	YTC	熊谷
5月28日(日)	男子シングルスA(本戦)	運動公園	18	ジューン	上野
6月 3日(土)	女子ダブルスA	運動公園	19	ゆずぼう	小山
		武蔵野		FTC	金子(太)
6月18日(日)	男子ダブルスA	運動公園	20	チームクルムズ	高橋
		武蔵野		あさがお	大矢
6月24日(土)	女子団体 A	運動公園 武蔵野	4	With ease	半田 小山
6月25日(日)	男子団体 B	ふじみ野高校	7	上福岡テニスガーデン	伊藤
		武蔵野		NJRC	桜井・岡井
7月 2日(日)	男子団体 A	運動公園	6	大通ATC	神保
		武蔵野		大井クラブ	草岡

◆大会予備日 : 5/27(土)、28(日)、7/8(土)、9(日)、15(日)、16(日)、22(土)、23(日)  
[ふじみ野高校コート] 5/20(土)、21(日)、6/25(日)、7/1(土)、2(日)

◆会場

運動公園コート 武蔵野コート ふじみ野高校コート

(注) ① 雨天時は、8時までで決定。下記HPにて確認願います。

【ふじみ野市テニス協会HP】 <http://fujimino-tennis.com/index.html> (お知らせ)

ダイレクト ⇒ <http://fujimino-tennis.com/diary.php>

② 大会についての不明点は、下記に問合せください。

※雨天時等の開催確認は、基本的に①にて実施願います。

加藤(070-6985-0953) 小山(080-5464-6030) 半田(090-9815-9750)

③ 各種ご案内も、ふじみ野市テニス協会HPに掲載しております。

<http://fujimino-tennis.com/index.html>

主催

ふじみ野市テニス協会

## 大会役員

大会会長	加藤 彊				
副会長	小野 智弘	草岡 義久			
競技委員長	小山 勝巳				
審判長	半田 務				
委員	上野 明子	高橋 泰子	大矢 真佐夫		
	神保 光子	金子 太郎	金子 哲也	伊藤 辰夫	
	熊谷 清	相羽 崇史	桜井 明美	岡井啓乃	
監査	椎名 千秋	大谷 嘉信			

## 注意事項

1. 運動公園での駐車は、衛生組合ハードコート奥の駐車場も使用可能。  
※衛生組合ハードコート奥の駐車場は大会期間中に使用不可になる見込み。
2. ふじみ野高校での駐車は、高校およびコート係りの指示に従う。
3. ふじみ野高校での喫煙・飲酒は、厳禁とする。
4. 会場でのゴミやタバコの吸殻は、必ず持ち帰り各自で処理する。
5. コートの準備及び後始末は、出場選手が行う。
6. 観戦者のスポーツマンシップに反するヤジは、厳禁とする。
7. コート内のベンチへの立入りは、役員以外認めない。(団体戦は認める)
8. 試合中の事故に対しては、協会は責任は取らない。  
但し、協会が傷害保険に入っていますので、怪我等をした場合には事務局に申し出て下さい。(手続きに関しては各自で行って頂きます)

## 大会要項等

当大会の全試合は、日本テニス協会の現行規則にもとづいて行われ、審判はセルフジャッジとします。

### 個人戦(シングルス・ダブルス)

- 1 集合時間までにエントリーしない場合は、棄権とします。
- 2 試合は、1セットマッチ(6-6タイブレーク決勝方式)とします。また試合前の練習は、サーブ4本のみです。
- 3 エントリーした後、呼び出しがあっても集合しない場合は、5分経過ごとに1ゲームを対戦者に与え、最大15分の遅刻(3ゲーム分)までは参加可能としますが、それ以降は棄権とします。
- 4 入賞は3位とします。(参加者数が10人または10組以下の場合、3位まで表彰しないこともあります)そしてシングルスA及びダブルスAの上位者には、上部大会への出場権利が与えられます。

ただし、協会に登録していないフリーの選手には、入賞しても上部大会への出場権利は与えられません。また上部大会への出場権利を獲得する行為は、1ヶ所の郡市協会では許可されていませんのでご注意ください。(団体登録時に、主たる活動地として権利獲得地の宣言をいただいています。)

上部大会への選手選考の参考のために、ベスト8の選手でトランプによる順位決めを行います。

- 5 男子シングルスAの本戦には、ラッキールーザー制度(\*)を採用します。  
(\*予選決勝進出者は、本戦当日に欠場があった場合、抽選で本戦に出場できる制度)
- 6 ダブルスにおけるメンバーの変更は下記の通りとする。  
Aクラスの場合:雨天等による日程順延の場合のみ、1名の変更を認める。  
Bクラスの場合:止むを得ない場合に、1名の変更を認める。  
全てのダブルス種目:雨天等による日程順延の場合、ドロー上に記載されているペアでの変更もOKとする。  
但し、ドロー番号の少ない方へ片寄する。  
例)No.10(A・B) No.15(C・D) ⇒ A、Cが出れなくなったので、BとDで組み、No.10で出場する。

### 団体戦

- 1 集合時間に3組そろっていなければ「負け」となります。  
【例1】9:00集合時点で5名。3、4位決定戦または2R目(3チームラウンドロビン)のコート係呼出時には6名。  
⇒初戦は「負け」となるが、3、4位決定戦または2Rは通常状態に戻る(つまり、勝てば3位等になれる可能性あり)  
【例2】9:00集合時点で6名。結果2位となったが、2位決定戦のコート係呼出時に5名となってしまった。  
⇒2位の順位決定戦において、コート係が呼出した対象試合は「負け」となる。  
・エキシビションの実施有無は、以下とします。  
1組、2組目 → 両チームどちらかで実施希望があった場合は、実施する。  
3組目 → 3組そろっているチームからの実施希望があった場合は、実施する。  
・2組同士の対戦となった場合、2試合の合計取得ゲーム数が多いチームを勝ちとします。  
同点の場合は、No1の勝ちチームを勝ちとします。(※3組目のエキシビションは実施しません)
- 2 試合はノーアドバンテージ方式で、1対戦3試合実施します。対戦の都度オーダーを交換して、原則その順序で対戦します。試合前の練習はサーブ4本のみです。また、2試合で勝敗が決定しても3試合実施します。
- 3 選手の追加・変更は団体登録者2名までとします。また、雨天等による日程順延の場合、さらに2名まで(計4名)までの変更を可能とする。但し、ドロー上に記載されているチーム間での移動はできません。  
もし何らかの不正が発覚した場合には、該当団体者の当大会全試合を無効とする場合もあります。

個人戦・団体戦ともに、試合中にケガをした場合は、1回のみ5分間のタイムが認められています。

天候不良やコート不良による試合の順延は、原則予備日に行いますが、大会全体の進行状況によっては大会期間中に割り当てる可能性もあります。順延になった場合は、協会HPで随時ご確認下さい。

## 団体戦出場者名簿

エントリー用紙の先頭者を「チーム名」とさせていただきます。

次回以降も、今回と同じようにさせていただきます。

### 女子の部

	団 体 名	(チーム名)	出 場 選 手
A	上福岡テニスガーデン ライジング チームクルムズ 大井ファミリー  インフィニティ トゥインクル  ルネサンス	植田チーム	植田 井谷 新越 熊倉 井上 西島 北見 涌井
		上野チーム	上野 安達 小池 山中 内田 山下 横田 大平 児島 宮下
		千葉チーム	千葉 須藤 足立 中村(み) 水越 佐藤 高橋 清藤 中村(優)
		大北チーム	大北 小林 山下 大平 山口 高木 奥村 関口
		佐々木チーム	佐々木 神保 浅見 宮崎 水村 中川 佐藤 竹澤 三島
		霜田チーム	霜田 西山 藤本 白井 笹島 井上 土本
		荒井チーム	荒井 谷島 細谷 松本 岡崎 手塚 鈴木 池田 小林 堀江
		大澤チーム	大澤 岩渕 林 山内 梶芳 藤井
		川崎チーム	川崎 西城 中村 稲生 溝口 山本 柴崎 三谷 雪田
		黒田チーム	黒田 佐藤 新井 磯村 岡井 桜井 忽滑谷 富松
		酒寄チーム	酒寄 蛭田 細田 藤崎 清水 高篠 松本 仲谷
		内園チーム	内園 那知 井手 古屋 羽鳥 楠 川端 黒田
B	大井フレンズ 上福岡テニスガーデン  大井ファミリー トゥインクル e a s e  オリオン ジューン トライ	畠山チーム	畠山 廣瀬 浅野 大山 栗原 高野 林 森谷 諸田
		山本チーム	山本 清水 星野 永尾 細谷 中川 小林 高橋
		佐々木チーム	佐々木 鈴木(恵) 阿部 平沢 氏原 鈴木(三) 角田
		森チーム	森 細谷 室岡 今川 田代 川久保
		神谷チーム	神谷 下平 島崎 石田 磯田 飯見 忽滑谷
		前野チーム	前野 伊東 小原 菊楽 高橋 酒井 福田 渡辺
		矢作チーム	矢作 窪田 吉川 樋口 山内 池田 大川 村山
		大野チーム	大野 鈴木 木村 森川 梅沢 西端 尾崎 眞戸原
		近藤チーム	近藤 森谷 榎本 田中 佐々木 山田 戸田 小原 岡 江夏 須藤
		石井チーム	石井 伊東 佐藤(公) 嶋田 細田 松野 三上 渡辺

## 団体戦出場者名簿

エントリー用紙の先頭者を「チーム名」とさせていただきます。

次回以降も、今回と同じようにさせていただきます。

### 男子の部

	団 体 名	(チーム名)	出 場 選 手
A	ゆ ず ぼ う	大井チーム	大井 柴田 島宗 久保田 土屋 中村(光) 中村(友) 領家 高橋 五十公野
	Y T テ ニ ス	山本チーム	山本 大枝 太田 小柳 星野 竹内 横山 高木 大越
	e a s e	西大路チーム	西大路 根岸 関谷 梶田 大原 篠崎(翔) 篠崎(航) 山口(滉) 山口(敦)
		青木チーム	青木 小林 川島 新井 山本 米沢 萩原 五百蔵 大森 石田
		森川チーム	森川 半田 豊田 太田 渡辺 浅野 亀谷 橋爪 後藤翔 境野 平野 後藤翔太
		増田チーム	増田 畠山 宮沢(薫) 窪田 池岡 吉川 宮沢(拓) 橋本 大川
	大 井 フ ァ ミ リ ー	岡田チーム	岡田 大塚 谷中 加藤 村田 塩野
		三浦チーム	三浦 大橋 森田 鈴木 佐々木 高橋 片野
	Y T C	中野チーム	中野 前田 本多 渋谷 星野 山戸 渡邊 笠間 小堺
	上福岡テニスガーデン	古屋チーム	古屋 林 菅野 増野 熊谷 角田 笠原 氏原 佐藤 宮田
	あ さ が お	石原チーム	石原 伊藤 平尾 砂川 久田 鈴木 山谷 前田 大西 山本 佐々木
	K D D I	木村チーム	木村 小野 新井田 萩谷 縄田 解良 最上 海本 伴 田中 橋本 島村
B	大 井 ク ラ ブ	椎名チーム	椎名(将) 勝屋 竹村 永岡 清水 椎名(千) 藤井 中島 大橋 林 中田 遠山
	イ ン フ ィ ニ テ ィ	隈江チーム	隈江 上野 佐久間 山極 鈴木 前原 大野 武村
	W i t h	鍋田チーム	鍋田 山口 林 谷沢 田中 白木 友廣 中村 白井 川上 松本
		久田チーム	久田 山本 斉藤(雅) 日置 須永 有山 斉藤(拓)
		大西チーム	大西 廣田 杉本 高橋 滝澤 薮
	大 通 A T C	圓谷チーム	圓谷 佃 緞川 中垣 大窪 藤川 杉本
	上福岡テニスガーデン	中田チーム	中田 荘司 小林 高島 河崎 柳川
	ラ イ ジ ン グ	古寺チーム	古寺 鈴木 古山 上野 藤根 若林 三浦
	小 江 戸 T C	矢野チーム	矢野 本田 渡邊 芦田 関根 塙
		大島チーム	大島 太田 土屋 石井 田頭 神津 小柏
	トウインクル	菊地チーム	菊地 石上 山本 寺村 両角 段村 岡井 北見
	ト ラ イ	石川チーム	石川 大堀 草田 佐藤 杉田 田村 細田 細谷 松野 三上 横家 渡辺
F T C	清水チーム	清水 稲葉 奥村 宮原 田代 新井 霜越 中島 柴田 須藤	
K T C	山下チーム	山下 横溝 山本 渡邊 大村 泉本 大川 甲田 滝沢 伊戸田	
大 井 フ ァ ミ リ ー	湊チーム	湊 君塚 石井 野村 山本 金子(哲) 金子(太) 羽生田	

6月24日(土)

女子団体 A

武④ 運④

【運動公園】 下記参照  
 【武蔵野】 下記参照  
 ※武蔵野(4面)

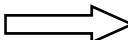
<順位別決定戦>  

1位・2位は「武蔵野」  
 3位は「運動公園」

【順序(全ブロック共通)】  
 1-2 → 1-3 → 2-3

- ①勝点
- ②3すくみの場合は、(得セット)-(失セット)の合計が多いチーム
- ③3すくみの場合は、(得ゲーム)-(失ゲーム)の合計が多いチーム

★Aブロックエントリーに「欠場」があったため、Bブロックチーム(A可能回答チーム)から『抽選』で決定

<Aブロック> (武蔵野) A1、A2 9:00 A3 9:30 ※ノアド・1セットマッチ

	チーム名	A1	A2	A3	勝点	順位
A1	上福岡テニガーデン(植田チーム)	/				
A2	トゥインクル(川崎チーム)		/			
A3	大井ファミリー(霜田チーム)			/		

武蔵野

<Bブロック> (武蔵野) B1、B2 9:00 B3 9:30 ※ノアド・1セットマッチ

	チーム名	B1	B2	B3	勝点	順位
B1	大井ファミリー(大北チーム)	/				
B2	トゥインクル(大澤チーム)		/			
B3	インフィニティ(荒井チーム)			/		

武蔵野

<Cブロック> (運動公園) C1、C2 9:00 C3 9:30 ※ノアド・1セットマッチ

	チーム名	C1	C2	C3	勝点	順位
C1	ライジング(上野チーム)	/				
C2	ルネサンス(酒寄チーム)		/			
C3	大井ファミリー(佐々木チーム)			/		

運動公園

<Dブロック> (運動公園) D1、D2 9:00 D3 9:30

	チーム名	D1	D2	D3	勝点	順位
D1	チームクルムズ(千葉チーム)	/				
D2	ルネサンス(内園チーム)		/			
D3	トゥインクル(黒田チーム)			/		

運動公園

順位別決定戦

※順位別決定戦は、A~Dの枠は上記のブロックと同一です。

<1位チーム>

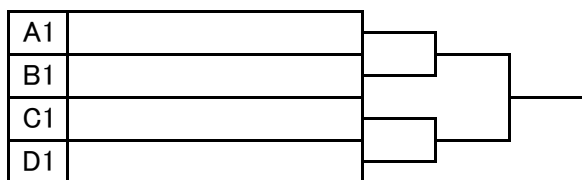

<2位チーム>

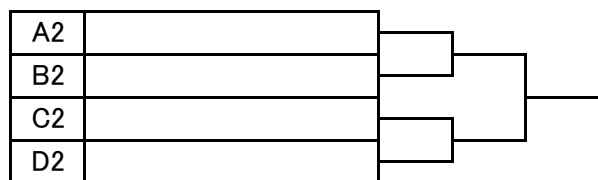

<3位チーム>

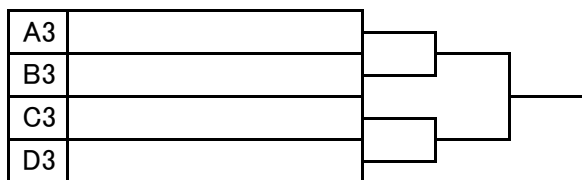

■B降格 ※団体Bが「中止」の場合は見送り  
 3位リーグ 2位~4位

<3位の決め方>  
 1回戦の(得ゲーム)-(失ゲーム) 3試合分の多いチームを3位とする。

【運動公園】 下記参照  
 【武蔵野】 下記参照  
 ※武蔵野(4面)

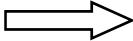
<順位別決定戦>  

1位・2位は「武蔵野」  
 3位は「運動公園」

- ①勝点
- ②3すくみの場合は、(得セット)-(失セット)の合計が多いチーム
- ③3すくみの場合は、(得ゲーム)-(失ゲーム)の合計が多いチーム

<Aブロック> (運動公園) 全チーム 9:00 ※ノーアド・1セットマッチ  
 【順序】 A1-A2, A3-A4 → A1-A3, A2-A4 → A1-A4, A2-A3

	チーム名	A1	A2	A3	A4	勝点	順位
A1	大井フレンズ(畠山チーム)	/					
A2	ジューン(近藤チーム)		/				
A3	上福岡テニスガーデン(佐々木チーム)			/			
A4	ease(前野チーム)				/		

運動公園

<Bブロック> (武蔵野) B1、B2 9:00 B3 9:30  
 【順序】 B1-B2 → B1-B3 → B2-B3

	チーム名	B1	B2	B3	勝点	順位
B1	上福岡テニスガーデン(山本チーム)	/				
B2	オリオン(大野チーム)		/			
B3	トウインクル(神谷チーム)			/		

武蔵野

<Cブロック> 各チーム2試合 (斜線部分は実施せず)  
 【順序】 C1-C2 → C1-C3 → C2-C3

	チーム名	C1	C2	C3	勝点	順位
C1	大井ファミリー(森チーム)	/				
C2	トライ(石井チーム)		/			
C3	ease(矢作チーム)			/		

武蔵野

**順位別決定戦**

※順位別決定戦は、A~Cの枠は上記のブロックと同一です。

<1位チーム>

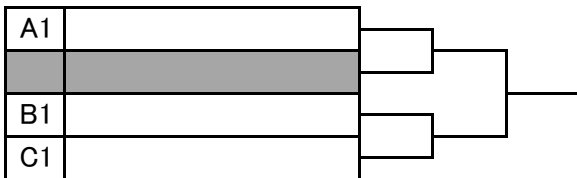

<2位チーム>

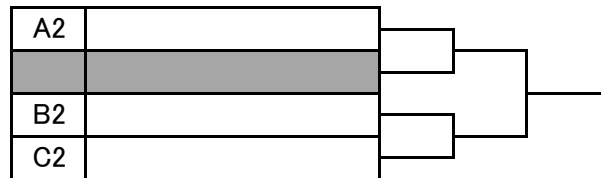

<3位チーム>

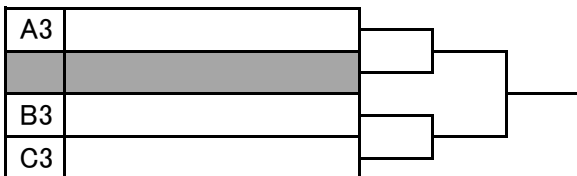

■A昇格 ※団体Aが「中止」の場合は見送り  
 1位リーグ 1位~3位  
 <3位の決め方>  
 B-C対戦の負チーム

7月 2日(日)

男子団体 A

武④ 運④

【運動公園】 下記参照  
 【武蔵野】 下記参照  
 ※武蔵野(4面)

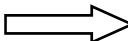
<順位別決定戦>  

1位・2位は「武蔵野」  
 3位は「運動公園」

【順序(全ブロック共通)】  
 1-2 → 1-3 → 2-3

- ①勝点
- ②3すくみの場合は、(得セット)-(失セット)の合計が多いチーム
- ③3すくみの場合は、(得ゲーム)-(失ゲーム)の合計が多いチーム

<Aブロック> (武蔵野) A1、A2 9:00 A3 9:30 ※ノード・1セットマッチ

	チーム名	A1	A2	A3	勝点	順位
A1	ゆずぼう(大井チーム)	/				
A2	あさがお(石原チーム)		/			
A3	大井ファミリー(岡田チーム)			/		

武蔵野

<Bブロック> (武蔵野) B1、B2 9:00 B3 9:30 ※ノード・1セットマッチ

	チーム名	B1	B2	B3	勝点	順位
B1	YTテニス(西大路チーム)	/				
B2	ease(増田チーム)		/			
B3	上福岡テニスガーデン(古屋チーム)			/		

武蔵野

<Cブロック> (運動公園) C1、C2 9:00 C3 9:30 ※ノード・1セットマッチ

	チーム名	C1	C2	C3	勝点	順位
C1	ease(森川チーム)	/				
C2	大井ファミリー(三浦チーム)		/			
C3	YTC(中野チーム)			/		

運動公園

<Dブロック> (運動公園) D1、D2 9:00 D3 9:30

	チーム名	D1	D2	D3	勝点	順位
D1	ゆずぼう(山本チーム)	/				
D2	KDDI(木村チーム)		/			
D3	YTテニス(青木チーム)			/		

運動公園

順位別決定戦

※順位別決定戦は、A~Dの枠は上記のブロックと同一です。

<1位チーム>

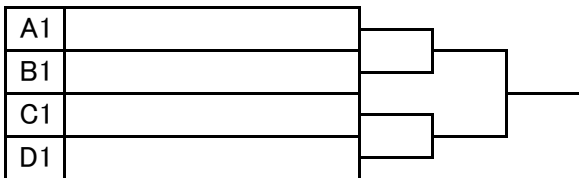

<2位チーム>

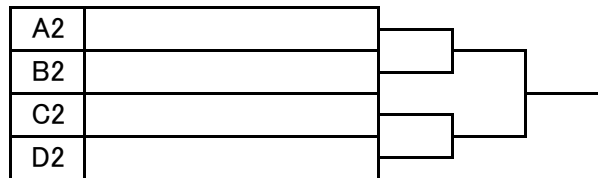

<3位チーム>

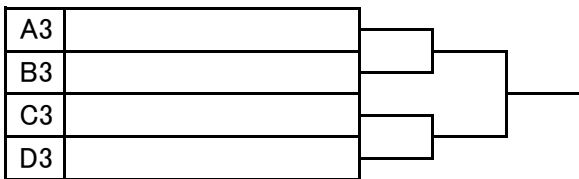

■B降格 ※団体Bが「中止」の場合は見送り  
 3位リーグ 2位~4位

<3位の決め方>  
 1回戦の(得ゲーム)-(失ゲーム) 3試合分の多いチームを3位とする。



【武蔵野】 下記参照  
 【ふじみ野高校 下記参照  
 ※武蔵野(4面)

<順位別決定戦>

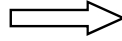

1位・2位は「武蔵野」  
 3位は「ふじみ野高校」

【順序(全ブロック共通)】  
 1-2 → 1-3 → 2-3

- ①勝点
- ②3すくみの場合は、(得セット)-(失セット)の合計が多いチーム
- ③3すくみの場合は、(得ゲーム)-(失ゲーム)の合計が多いチーム

<Aブロック> (武蔵野) A1, A2 9:00 A3 9:30

	チーム名	A1	A2	A3	勝点	順位
A1	大井クラブ(椎名チーム)	/				
A2	大井ファミリー(湊チーム)		/			
A3	トライ(石川チーム)			/		

武蔵野

<Bブロック> (武蔵野) A1, A2 9:00 A3 9:30

	チーム名	B1	B2	B3	勝点	順位
B1	インフィニティ(隈江チーム)	/				
B2	ライジング(古寺チーム)		/			
B3	小江戸TC(大島チーム)			/		

武蔵野

<Cブロック> (武蔵野) A1, A2 9:00 A3 9:30

	チーム名	C1	C2	C3	勝点	順位
C1	With(久田チーム)	/				
C2	トゥインクル(菊地チーム)		/			
C3	FTC(清水チーム)			/		

武蔵野

<Dブロック> (ふじみ野高校) A1, A2 9:00 A3 9:30

	チーム名	D1	D2	D3	勝点	順位
D1	大通ATC(圓谷チーム)	/				
D2	小江戸TC(矢野チーム)		/			
D3	上福岡テニスガーデン(中田チーム)			/		

★ 注意 ★  
 ふじみ野高校

<Eブロック> (ふじみ野高校) A1, A2 9:00 A3 9:30

	チーム名	E1	E2	E3	勝点	順位
E1	With(大西チーム)	/				
E2	インフィニティ(鍋田チーム)		/			
E3	KTC(山下チーム)			/		

★ 注意 ★  
 ふじみ野高校

順位別決定戦

※進行状況により、1位、2位のD-E対戦を「ふじみ野高校」で実施する場合あり

<1位チーム>

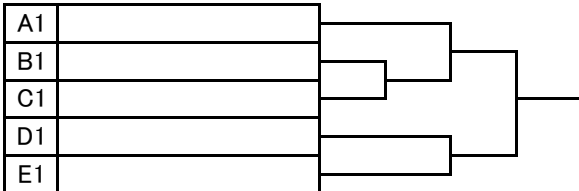

<2位チーム>

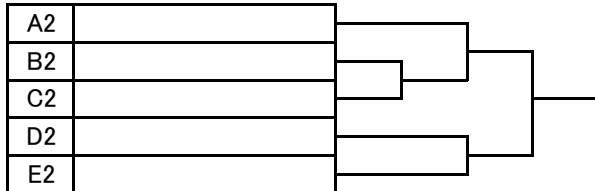

<3位チーム>

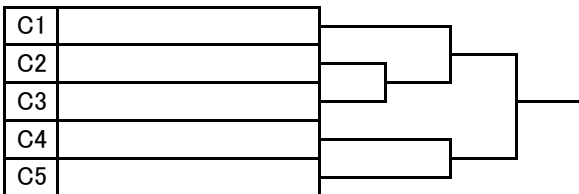

■A昇格 ※団体Aが「中止」の場合は見送り  
 1位リーグ 1位~3位  
 <3位の決め方>  
 SF戦の(得ゲーム)-(失ゲーム) 3試合分の多いチームを3位とする。

4月 2日(日)

男子ダブルス B

【延期見直し編】

ふ高)10 コ2 ②  
武)32 コ4 ④

⇒ 5月28日(日)

【武蔵野(4面)】

No. 2~5, 7~10, 13, 14, 19, 20, 23, 24, 29, 30	9:00
No. 1, 6, 11, 12, 21, 22, 31	9:30
No. 15~18, 25~28	10:00

【ふじみ野高校(2面)】

No. 33, 34, 38~41	9:00
No. 32, 35, 36	9:30
No. 37, 42	10:00

★ふじみ野高校 コート使用時の留意事項

- ・駐車場は指定された場所を使用願います。
- ・駐車スペースに限りがありますので、極力相乗りで来場ください。  
(コート係りの指示があった場合、その指示に従ってください。)

左側 武蔵野コートです！

右側 No22~31も 武蔵野コートです！

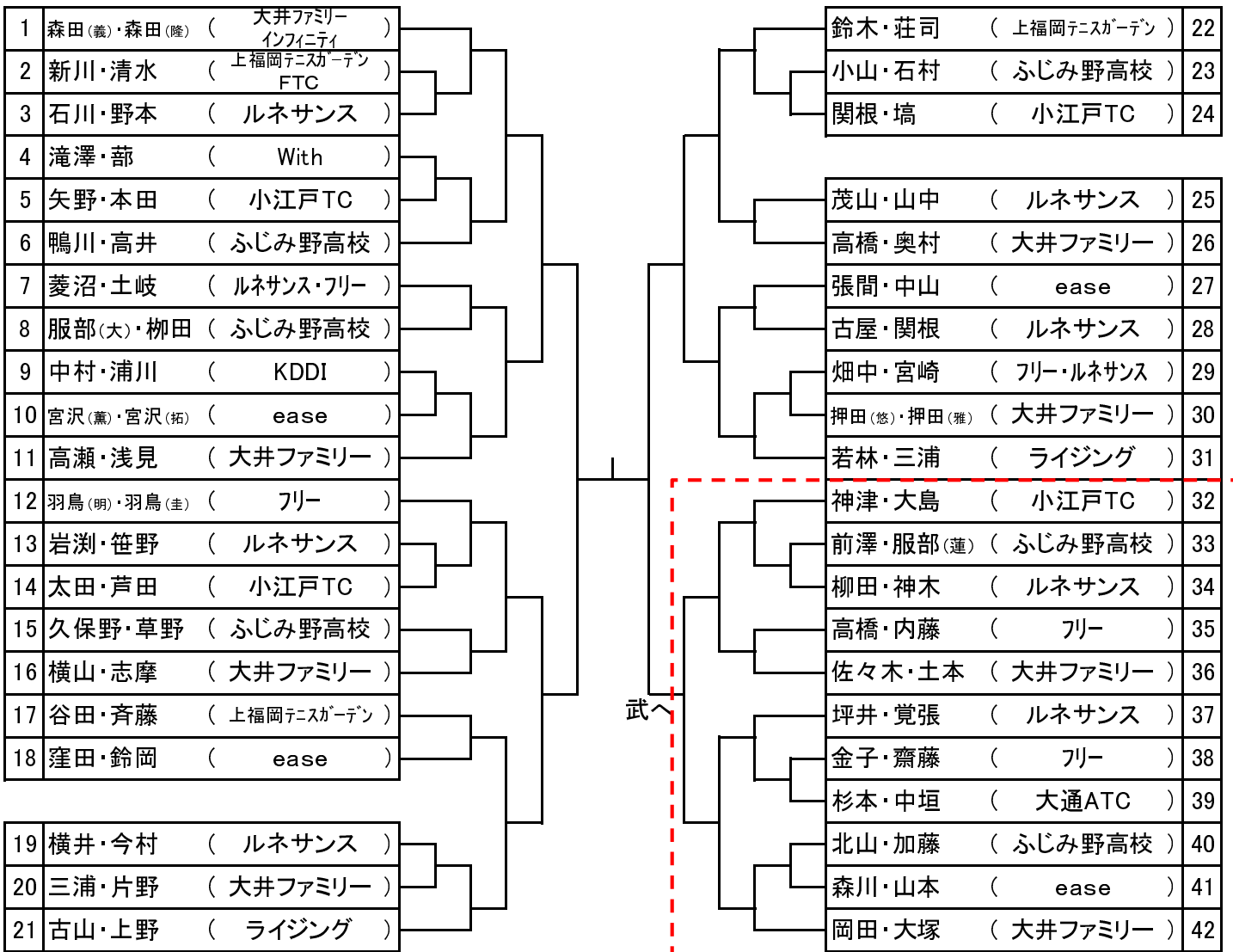

3位決定戦

赤波線内 ⇒ ふじみ野高校

\_\_\_\_\_ ( ) — \_\_\_\_\_ ( )

4月 8日(土)

女子ダブルス B

武)17コ3③

【武蔵野(3面)】

No. 2~13 9:00

No. 1, 14~17 9:30



3位決定戦

\_\_\_\_\_ ( ) — \_\_\_\_\_ ( )



【武蔵野(4面)】

- No. 40, 41, 49, 50, 55, 56, 59, 60, 65, 66, 69, 70, 75, 76
- No. 39, 42~48, 57
- No. 51~54, 58, 67, 68, 77
- No. 61~64
- No. 71~74

- 9:00
- 9:30
- 10:00
- 10:30
- 11:00

★Bets8(当ページで4名)または、Best4(当ページで2名)は、運動公園に移動します。  
※進行状況により判断します。

39	志村 研史 ( NJRC )		菱沼 裕介 ( ルネサンス )	58
40	末松 和義 ( ルネサンス )		宮沢 薫 ( ease )	59
41	服部 蓮太 ( ふじみ野高校 )		柳田 泰基 ( ふじみ野高校 )	60
42	日置 了司 ( With )		浅見 一広 ( 大井ファミリー )	61
43	落合 謙介 ( 大井ファミリー )		山本 均 ( あさがお )	62
44	實田 悠介 ( 大井ファミリー )		菊池 肇 ( 大井ファミリー )	63
45	田中 徹也 ( ルネサンス )		杉本 純一 ( With )	64
46	増田 豊 ( ease )		高井 宥貴 ( ふじみ野高校 )	65
47	池田 幸也 ( ふじみ野高校 )		伊藤 利次 ( 上福岡テニスガーデン )	66
48	小峰 起 ( With )		島津 彬允 ( ルネサンス )	67
49	宮脇 真悟 ( ルネサンス )		今村 経一郎 ( ルネサンス )	68
50	草野 功太 ( ふじみ野高校 )		岡田 晃 ( 大井ファミリー )	69
51	土本 健治 ( 大井ファミリー )		大川 毅 ( With )	70
52	川口 純 ( フリー )		高橋 幸樹 ( ゆずぼう )	71
53	北山 竜哉 ( ふじみ野高校 )	本田 真一郎 ( 小江戸TC )	72	
54	高橋 修 ( 大井ファミリー )	高橋 陽輔 ( フリー )	73	
55	砂川 朋浩 ( あさがお )	山本 賢治 ( ease )	74	
56	山中 信一郎 ( ルネサンス )	渡邊 忠志 ( ルネサンス )	75	
57	有山 浩 ( With )	佐々木 亨 ( 大井ファミリー )	76	
		佐々木 晃 ( あさがお )	77	



【武蔵野(4面)】

No. 2~17	9:00
No. 1, 18~21	9:30
No. 22~29	10:00
No. 30~33	10:30

13:00から  
「女子ベテランシングルス+70up男子」  
も実施します。(6試合のみ)

1	小山 勝巳 (大井ファミリー)		木村 雅晴 ( KDDI )	18
2	熊谷 清 (上福岡テニスガーデン)		山本 智彦 ( With )	19
3	太田 茂徳 (小江戸TC)		林 茂喜男 (上福岡テニスガーデン)	20
4	藤川 正範 (大通ATC)		高橋 修 (大井ファミリー)	21
5	有山 浩 ( With )			
6	石川 英治 (ルネサンス)		松田 謙一 ( NJRC )	22
7	大塚 政彦 (大井ファミリー)		中林 隆 (上福岡テニスガーデン)	23
8	角田 智巳 (上福岡テニスガーデン)		勝屋 宏一 (大井クラブ)	24
9	山元 光行 (トゥインクル)		石田 浩徳 (ルネサンス)	25
10	中野 恒之 ( YTC )		滝澤 強 ( With )	26
11	土本 健治 (大井ファミリー)		江戸 宏彰 (上福岡テニスガーデン)	27
12	菅野 祐一 (ルネサンス)		菊地 新一 (トゥインクル)	28
13	日置 了司 ( With )		岡田 晃 (大井ファミリー)	29
14	河村 光太郎 (フリー)		宮田 芳行 (上福岡テニスガーデン)	30
15	東城 利一 (上福岡テニスガーデン)		杉本 純一 ( With )	31
16	浅見 一広 (大井ファミリー)		末松 和義 (ルネサンス)	32
17	森田 浩幸 (チームK)		加藤 玲記 (大井ファミリー)	33

3位決定戦

\_\_\_\_\_ ( ) — \_\_\_\_\_ ( )

4月16日(日)

女子ベテランシングルス+70UP男子

男ベ単と同

【武蔵野コート】

※ デフォがあり、4人以下になった場合、総当たり形式に変更します

全員 13:00 集合

※ 9:00から、男子ベテランシングルスを実施しています。

◆試合形式 1セットマッチ ◆A~Eは、当日抽選 ◆表彰は優勝者のみ

◆順位決定 2試合の(得ゲーム)-(失ゲーム)の合計が多い人 例1) 6-3, 4-6 → +1 例2) 6-4, 1-6 → -

①江戸宏彰(上福岡テニスガーデン)⇒\_\_\_ ②二本松久(上福岡テニスガーデン)⇒\_\_\_ ③福田幸子(ease)⇒\_\_\_

④三上幸子(NJRC)⇒\_\_\_ ⑤大谷清栄(大井ファミリー)⇒\_\_\_

【予選】 2試合/1人

※ デフォが出た場合、3人または4人での総当たり形式に変更する場合あり

第一試合 A vs B A ( ) - B ( )

第二試合 C vs D C ( ) - D ( )

第三試合 E vs A/Bの勝者 E ( ) - \_\_\_ ( )

第四試合 C vs A/Bの敗者 C ( ) - \_\_\_ ( )

第五試合 D vs E D ( ) - E ( )

★ 2試合の(得ゲーム)-(失ゲーム)で大きい人

【決勝戦】 予選TOP2人	( )	-	( )
---------------	-----	---	-----

4月22日(土)

女子シングルス B

運)16コ3③

【運動公園(3面)】

No. 1~12 9:00

No. 13~16 9:30

1	岡田 明子 ( チームK )		三上 幸子 ( NJRC )	9
2	高橋 英里 ( ease )		小原 早苗 ( ease )	10
3	大畠 律子 ( ルネサンス )		林 千恵 ( トウインクル )	11
4	大野 明美 ( 大井ファミリー )		加藤 由希子 ( ルネサンス )	12
5	室尾 貴代美 ( With )		上野 明子 ( ライジング )	13
6	出水 久美子 ( ルネサンス )		那知 明美 ( ルネサンス )	14
7	神谷 弘子 ( あさがお )		菊池 美直子 ( 大井ファミリー )	15
8	高木 浩子 ( 大井ファミリー )		前野 絢子 ( ease )	16

3位決定戦

\_\_\_\_\_ ( ) - \_\_\_\_\_ ( )



【武蔵野コート】

武蔵野です

全員 9:00

【順位決定】

- ①勝点
- ②同点の場合は対戦勝者が上位
- ③3すくみの場合は、(得ゲーム)-(失ゲーム)の合計が多いチーム

○ 予選リーグ  
<1セットマッチ>

A ブロック 9:00(武蔵野) 【順序】 1-2 → 1-3 → 2-3

		1	2	3	勝点	順位
1	藤井・椎名(大井クラブ)	/				
2	鈴木(博)・鈴木(長)(上福岡テニスガーデン)		/			
3	津金・亀谷(ease)			/		

B ブロック 9:00(武蔵野) 【順序】 1-2 → 1-3 → 2-3

		1	2	3	勝点	順位
1	伊藤(辰)・江戸(上福岡テニスガーデン)	/				
2	石井・大谷(大井ファミリー)		/			
3	高宮・伊藤(利)(上福岡テニスガーデン)			/		

C ブロック 9:00(武蔵野) 【順序】 1-2 → 1-3 → 2-3

		1	2	3	勝点	順位
1	古屋・宮田(上福岡テニスガーデン)	/				
2	佐々木・大矢(大井ファミリー)		/			
3	中田・富田(上福岡テニスガーデン・あさがお)			/		

○ 決勝トーナメント  
<1セットマッチ>

※各ブロックの1位ペアによる、決勝トーナメント(1~3は抽選で決定)  
※優勝のみ表彰

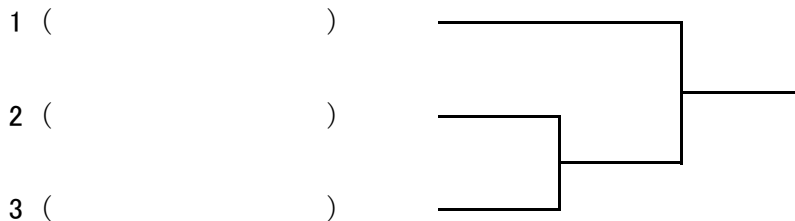

運動公園です！

3面

運動公園です！

運動公園です！

## 【運動公園】

A ブロック No.3~7 9:00 No.1, 8 9:30

1	塚田 圭介	( ゆずぼう )	}
2	Bye	( - )	
3	山本 優貴	( K T C )	
4	栗木 隆太郎	( K D D I )	
5	渡辺 隆之	( 大井ファミリー )	
6	大森 一摩	( Y T テニス )	
7	Bye	( - )	
8	中垣 亮啓	( 大通 ATC )	

## 【運動公園】

B ブロック No.3~7 9:00 No.1, 8 9:30

1	五十公野 巧	( ゆずぼう )	}
2	Bye	( - )	
3	神子 大輝	( ふじみ野高校 )	
4	新井 博道	( Y T テニス )	
5	萩谷 俊幸	( K D D I )	
6	土屋 祐樹	( フリー )	
7	Bye	( - )	
8	小山 勝巳	( 大井ファミリー )	

## 【運動公園】

C ブロック No.3~7 9:30 No.1, 8 10:00

1	山下 隆一	( K T C )	}
2	Bye	( - )	
3	太田 裕之	( 大井ファミリー )	
4	菊地 新一	( トウインクル )	
5	半田 務	( e a s e )	
6	清水 亘	( F T C )	
7	Bye	( - )	
8	木村 雅晴	( K D D I )	

## 【運動公園】

D ブロック No.3~8 10:00 No.1 10:30

1	野村 恭平	( 大井ファミリー )	}
2	Bye	( - )	
3	青木 潤一	( Y T テニス )	
4	滝沢 哲也	( Y T C )	
5	田子 亮二	( N J R C )	
6	斉藤 拓夢	( W i t h )	
7	橋本 健志	( K D D I )	
8	芦田 徳之	( 大井ファミリー )	

運動公園です！

3面

運動公園です！

運動公園です！

## 【運動公園】

E ブロック No.3~7 9:00 No.1, 8 9:30

1	勝屋 宏一	(大井クラブ)	}
2	Bye	( - )	
3	太田 智久	( e a s e )	
4	高瀬 憲治	(大井ファミリー)	
5	大西 隆行	(あさがお)	
6	矢崎 智基	( K D D I )	
7	Bye	( - )	
8	太田 毅	( ゆずぼう )	

## 【運動公園】

F ブロック No.3~7 9:00 No.1, 8 9:30

1	勝俣 武俊	( ゆずぼう )	}
2	Bye	( - )	
3	林 茂喜男	(上福岡 テニスガーデン)	
4	新井田 統	( K D D I )	
5	金子 哲也	(大井ファミリー)	
6	林 幸雄	(大井クラブ)	
7	Bye	( - )	
8	菅野 祐一	(ルネサンス)	

G ブロック No.3~8 9:30 No.1 10:00

1	齋藤 功之	(大井ファミリー)	}
2	Bye	( - )	
3	大枝 修	( ゆずぼう )	
4	増野 光彦	(上福岡 テニスガーデン)	
5	清水 左門	(大井ファミリー)	
6	林 翼	(ルネサンス)	
7	中野 恒之	( Y T C )	
8	横溝 竜太	( K T C )	

H ブロック No.3~8 10:00 No.1 10:30

1	前田 佑輔	(あさがお)	}
2	Bye	( - )	
3	斉藤 雅規	( W i t h )	
4	田中 章	( N J R C )	
5	加藤 瑛揮	(ふじみ野高校)	
6	後藤 翔太	( e a s e )	
7	熊倉 寛人	(大井ファミリー)	
8	川上 泰輔	(インフィニティ)	

5月28日(日)

男子シングルス A 本戦

運)14コ3③

運動公園です!

3面

運動公園です!

運動公園です!

【運動公園コート】

全員 9:00 集合後抽選

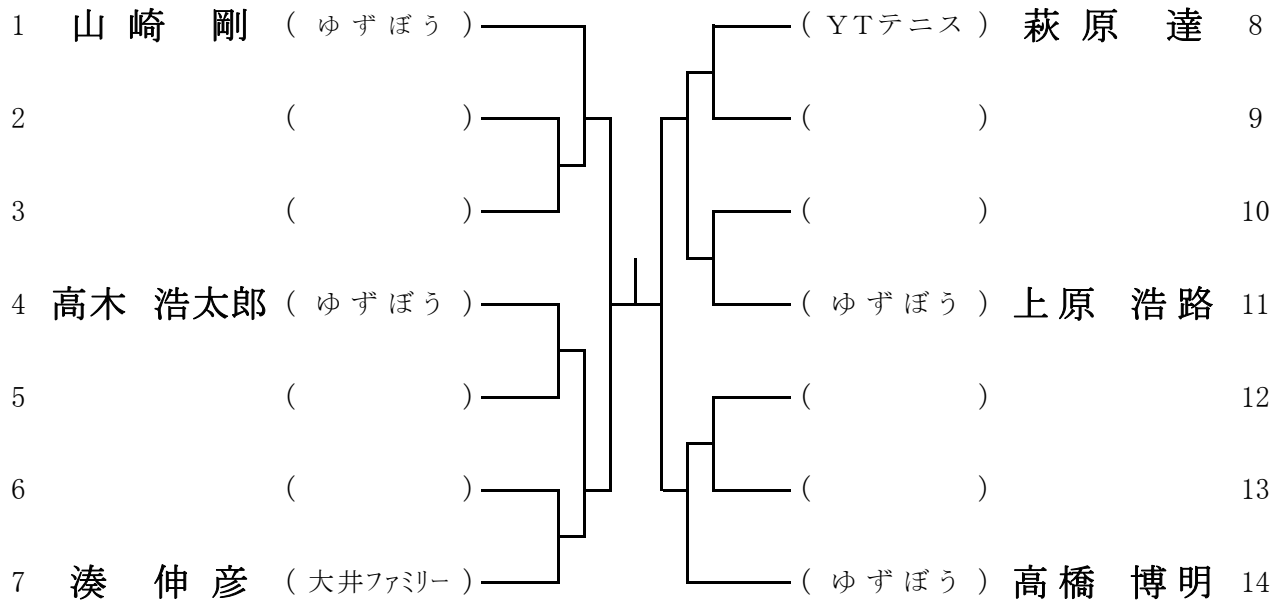

3位決定戦

( ) ——— ( )

以下は、同ポイントのため「抽選」で決定  
No4(高木浩太郎) No11(上原浩路)

その他のシードも保持ポイントにより決定

5位	6位	7位	8位

6月 3日(土)

女子ダブルス A

運)24コ3④

武)27コ4④

【武蔵野(4面)】

No. 2~7, 9~12, 15~18	9:00
No. 1, 8, 13, 21~24	9:30
No. 14, 19	10:00
No. 20, 25	10:30

【運動公園(3面)】

No. 27~32, 34~37	9:00
No. 40~43, 45~50	9:30
No. 26, 33, 38	10:00
No. 39, 44, 51	10:30

左側 武蔵野コートです！

準決勝、決勝、3位決定戦は、「武蔵野」で実施します。

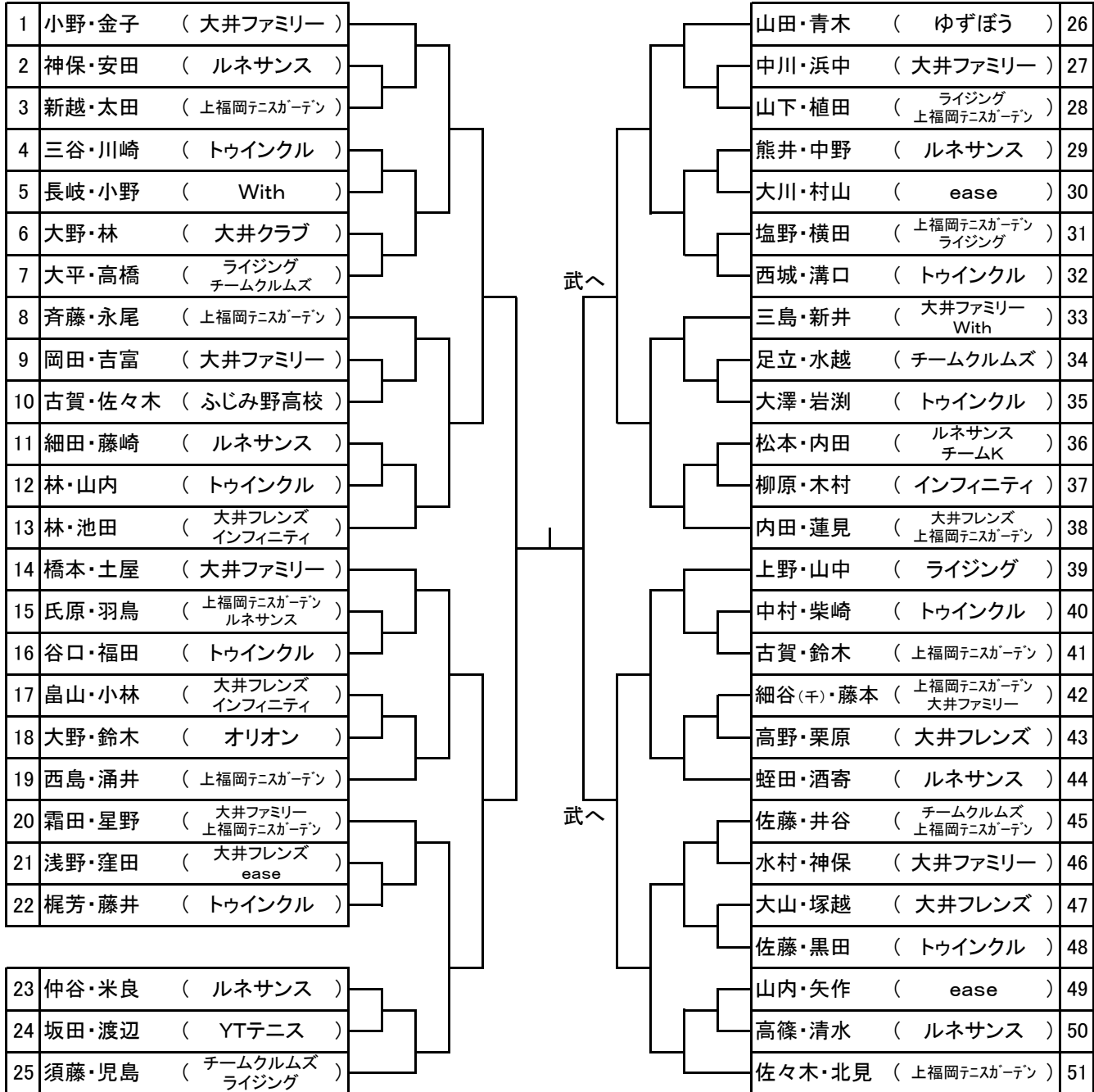

( )	—	( )	
5位	6位	7位	8位



# ふじみ野市 運動公園テニスコート

【 ふじみ野市駒林1066 】



# 武蔵野テニスコート

【 ふじみ野市大井武蔵野1393 】





# 埼玉県立 ふじみ野高校(テニスコート)

【 ふじみ野市大井1158 】



# 明確化した規定

【適用開始】

第16回大会より No1～No3  
第18回大会より No4～No6  
第19回大会より No7

## 1. B⇒A および A⇒B の出場規定

- (1) B ⇒ A Bにて、「優勝」、「準優勝」（次大会より必須）  
※当規定は、『個人』に与えられるものとなります。  
よって、ダブルスの場合、ペアを変えても「B」には出場できません。  
【注】上記に合致しなくても、「A」に出場することは自由です。

- (2) A ⇒ B 下記条件をクリアした場合に「B」に出場することを可能とします。

<条件> Bで「優勝」または「準優勝」から4大会以上を経過している。

	2013年	2014年		2015年		2016年	
	16回大会	17回大会	18回大会	19回大会	20回大会	21回大会	22回大会
A							
B	優勝	x	x	x	x	出場可能	

※B種目歴代結果は、第16回大会より、ドロー最終ページに掲載しております。

## 2. 試合終了から次試合までのインターバル

試合結果報告時点から、**10分間を最大**とします。

※次試合の対戦相手が決定している、かつ、コートに空きがある場合、  
試合結果報告時に、次試合の開始時間をコート係が告げるようにします。

## 3. レットコール時のサービス

公益財団法人日本テニス協会 テニスルールブックからの引用

第2サービスでサービスのレットがコールされた場合を除いて、レットがコールされたら  
そのポイントはやり直しとなる。(規則23 レット)  
※以下は、想定されるケースです。ご参考としてください。

例1)ラリー中の状況において、他のコートからボールが入ってきてレットコールをした。  
この場合、ポイントのやり直しとなります。

注)但し、以下の状況では、レットコールは取り消され、ポイントは成立する。  
・レットがコールされる前に打たれたボールが、コート内に正しく入らなかった場合は、  
そのボールを打ったプレーヤー・チームは失点となる。  
・レットがコールされる前に打たれたボールが、明らかなウィニングショットまたはエース  
となった場合は、そのボールを打ったプレーヤー・チームの得点となる。

例2)第2サービスの前に、他のコートからボールが入ってきた場合

第2サービスのモーションの前に、ボールが入ってきた場合は、妨害されたとは判断しない。  
よって、第1サービスにはならない。但し、サーバーが第2サービスのモーションに入った後に、  
ボールが入ってきた場合は、妨害されたとして、第1サービスからポイントをやり直す。

## 4. 団体戦のベンチへの立入り

- ・同一エントリーチーム内のメンバーについて、立入りを可能とする。
- ・高校生以下のチームについては、「教員」、「コーチ」等の立入りも1名/1コートまで可能とする。

## 5. フェイスマスクの着用可否について

よほどの医療的な理由がない限り不可とする。 ※埼玉県テニス協会の規定に準ずるもの

## 6. 年度内の登録団体の変更について

可能とする。 例) 春時点で「ルネサンス」登録。秋の追加登録で「上福岡テニスガーデン」に登録。  
この場合、秋大会は「上福岡テニスガーデン」として出場可能となる。

## 7. ダブルス種目のメンバー変更および団体戦のメンバー変更

<ダブルス>

雨天等による日程順延の場合、ドロー上に記載されているペアでの変更もOKとする。

<団体戦>

雨天等による日程順延の場合、さらに2名まで(計4名)までの変更を可能とする。

詳細は、P1 大会要項等を参照。

ふじみ野市テニス大会(春・秋) Bクラス 歴代優勝・準優勝者 ※第16回大会より  
 <7大会分を表示>

  : 出場可能    第17回 → 2016秋から出場可能    第18回 → 2017春から出場可能  
 ※所属は、大会出場時点

開催大会	種目	優勝		準優勝		Bクラス出場可能時期
第17回 <2014春>	女子単B	柴崎 留美子	ルネサンス	伊東 詩子	KST	第22回(2016秋)
	女子複B	沼崎 雪絵	TOLS	下平 節子	トウインクル	
		菊池 美紀	TOLS	島崎 三枝子	トウインクル	
	男子単B	村田 涼	トウインクル	坪井 友紀	大井ファミリー	
男子複B	伊与田 直哉	DNP	山下 孝司	ルネサンス		
	山谷 行宣	DNP	伊藤 円	ルネサンス		
第18回 <2014秋>	女子単B	仲谷 奈央	ルネサンス	塩野 幸恵子	上福岡テニスガーデン	第23回(2017春)
	女子複B	山内 葉子	トウインクル	雪田 由美	トウインクル	
		林 千恵	トウインクル	安岡 久美子	トウインクル	
	男子単B	前田 陸	ふじみ野高校	加藤 良熙	ふじみ野高校	
男子複B	相羽 崇史	ふじみ野高校	齊藤雅規	With		
	前田 陸	ふじみ野高校	須永政利	With		
第19回 <2015春>	女子単B	橋本 沙耶	大井ファミリー	涌井 美樹	上福岡テニスガーデン	第24回(2017秋)
	女子複B	柳原 貴和子	インフィニティ	中村 容子	トウインクル	
		木村 えみ子	インフィニティ	柴崎 留美子	フリー	
	男子単B	横山 暁楽	大井ファミリー	西島 亨	ルネサンス	
男子複B	平尾 崇	DNP	末崎 星太	ふじみ野高校		
	砂川 朋浩	DNP	金子 流星	ふじみ野高校		
第20回 <2015秋>	女子単B	古賀 星那	ふじみ野高校	黒田 まゆみ	ルネサンス	第25回(2018春)
	女子複B	舘 まりか	大井ファミリー	笹島 真紀	大井ファミリー	
		橋本 沙耶	大井ファミリー	菊池 美直子	大井ファミリー	
	男子単B	皆川 拓斗	ふじみ野高校	中垣 亮啓	大通ATC	
男子複B	大西 俊太郎	With	皆川 拓斗	ふじみ野高校		
	廣田 寛之	ルネサンス	加藤 瑛揮	ふじみ野高校		
第21回 <2016春>	女子単B	奥村 奈津子	大井ファミリー	山本 陽子	DNP	第26回(2018秋)
	女子複B	多胡 留美	インフィニティ	鈴木 美貴	オリオン	
		小田嶋 裕子	インフィニティ	大野 和美	オリオン	
	男子単B	守山 光介	ふじみ野高校	加藤 瑛揮	ふじみ野高校	
男子複B	山本 均	DNP	石原 大一郎	DNP		
	佐々木 晃	DNP	平山 光一	DNP		
第22回 <2016秋>	女子単B	大野 和美	オリオン	米良 いずみ	ルネサンス	第27回(2019春)
	女子複B	佐々木 雪乃	ふじみ野高校	熊井 旬子	ルネサンス	
		古賀 星那	ふじみ野高校	中野 恵美	ルネサンス	
	男子単B	高瀬 憲治	大井ファミリー	西川 希海	大井ファミリー	
男子複B	滝澤 恭弘	YTテニス	森 啓人	大井ファミリー		
	矢野 英之	YTテニス	板橋 壱樹	大井ファミリー		