

2012年 秋季

第7回 ふじみ野市民テニス大会
(ふじみ野市民体育大会)

<第14回 ふじみ野市テニス大会>

8:30 コート集合で

種 目	変更	状況	日程	集合時間	会 場	コート係り	
						理事	協力団体
女子ベテランダブルス 男子ベテランダブルス	前	未	9/2(日)	省略	運動公園	神保	NJRC
	後	/	11/4(日)	添付参照 ※変更なし	大井高校	神保	NJRC
女子ダブルスB	前	途中	9/16(日)	省略	運動公園	太田	トライ
	後	/	11/4(日)	添付参照	大井高校	神保、小山	NJRC
男子シングルスB 【注】 Best8以降の試合は、 日程および会場を調整中	前	未	9/22(土)	省略	運動公園 武蔵野(A~D)	上野 大谷	インフィニティ 大通ATC
	後	未	11/10(土)	添付参照 ※変更なし	運動公園 武蔵野(A~C)	上野 大谷	インフィニティ 大通ATC
男子シングルスA(予選)A~E	前	未	9/22(土)	省略	衛生組合	加藤(KTG)	大井クラブ
	後	/	10/21(日)	添付参照 ※変更なし	衛生組合	加藤(KTG)	大井クラブ
男子シングルスA(予選)F~I	前	未	9/23(日)	省略	衛生組合	草岡	大井ファミリー
	後	/	11/4(日)	添付参照 ※変更なし	衛生組合	草岡	大井ファミリー
男子シングルスA(本戦) 【注】 本戦は、予1/予2が 終了していることを前提とする。	前	未	10/21(日)	省略	衛生組合	草岡	TOLS
	後	/	11/10(土)	添付参照 ※変更なし	衛生組合	草岡	TOLS
男子ダブルスA	前	未	10/7(日)	省略	運動公園 衛生組合	草岡 小山	With ジューン
	後	/	11/11(日)	添付参照 ※変更なし	大井高校 衛生組合	草岡 小山	With ジューン

(注) ① 雨天時は、8時までで決定。下記HPにて確認願います。

【ふじみ野市テニス協会HP】 <http://fujimino-tennis.com/index.html> (お知らせ)

ダイレクト ⇒ <http://fujimino-tennis.com/diary.php>

② 大会についての不明点は、下記に問合せください。

※雨天時等の開催確認は、基本的に①にて実施願います。

加藤(070-6985-0953) 小山(080-5464-6030) 半田(090-9815-9750)

③ 各種ご案内も、ふじみ野市テニス協会HPに掲載しております。

<http://fujimino-tennis.com/index.html>

主催	ふじみ野市
	ふじみ野市教育委員会
	ふじみ野市体育協会
主管	ふじみ野市テニス協会

~~9月 2日(日)~~

男子ベテランダブルス

延期調整版

11月 4日(日)

【運動公園コート】⇒【大井高校】

No. 2~13

9:00

No.1, 14

9:30

※駐車場は指定された場所を使用願います。

駐車スペースに限りがありますので、極力相乗りで来場ください。

(コート係の指示があった場合、従ってください)

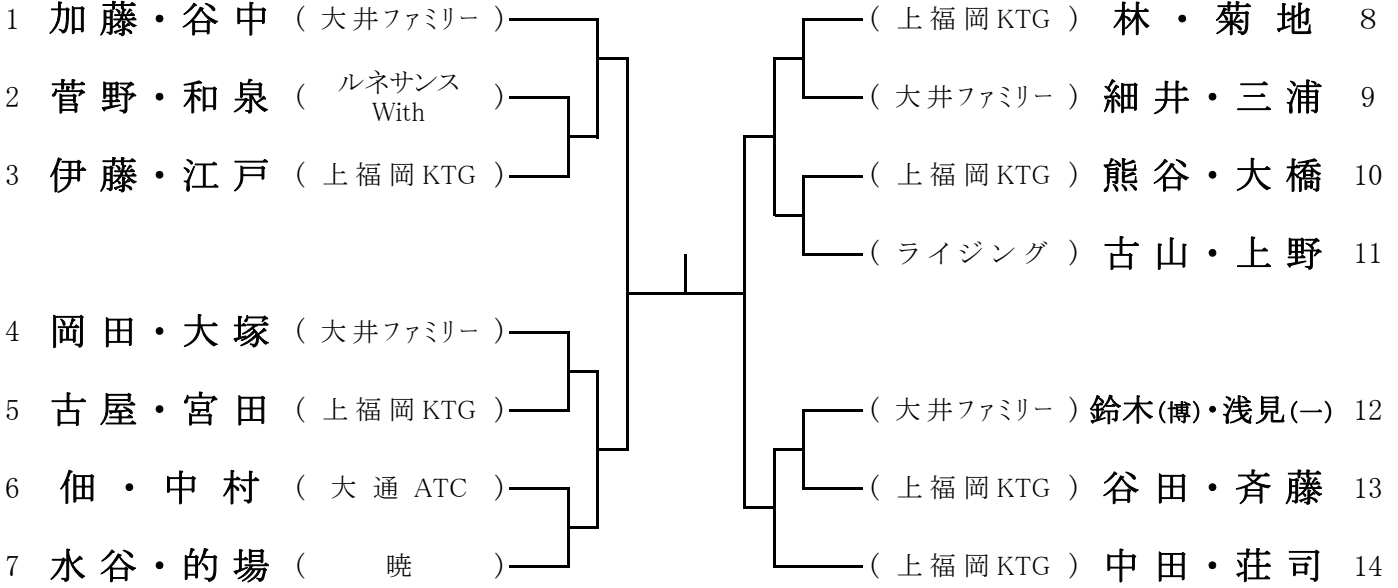

3位決定戦

() ——— ()

~~9月 2日(日)~~

女子ベテランダブルス

11月 4日(日)

【運動公園コート】⇒【大井高校】

No. 2~5, 8~11

11:00

No.1, 6, 7, 12

11:30

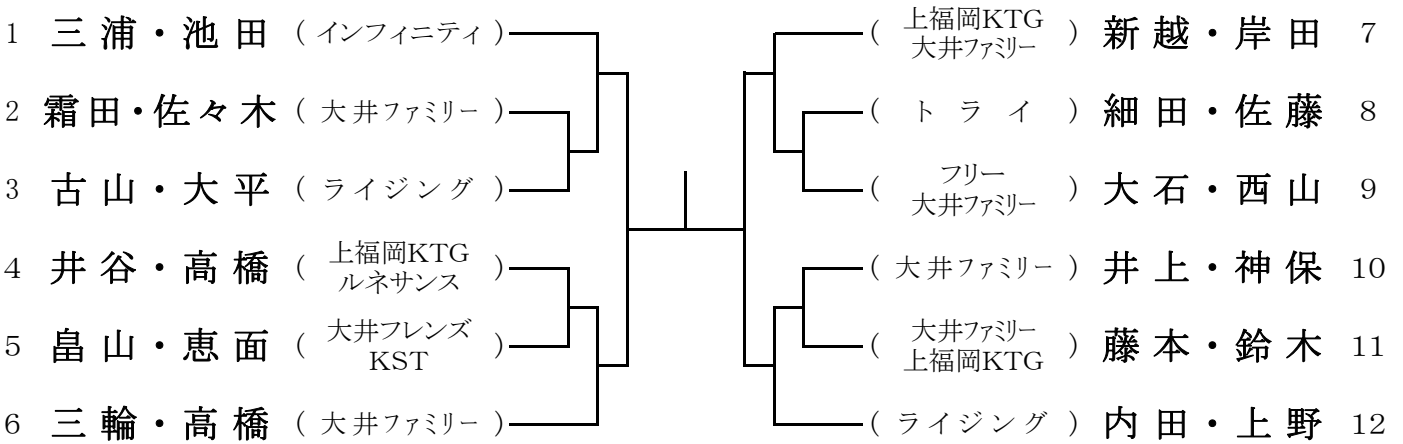

3位決定戦

() ——— ()

女子ダブルスB (※Best8より) <参加数：27> def(0)

2012年 9月16日(日) 途中経過(豪雨により中断)

<残試合>11月 4日(日) 【注】同日、男女ベテランダブルスも同会場で開催します。

【大井高校】	
No. 1、8、24、26	9:00
No. 15	9:30

※駐車場は指定された場所を使用願います。
 駐車スペースに限りがありますので、極力相乗りで来場ください。
 (コート係の指示があった場合、従ってください)

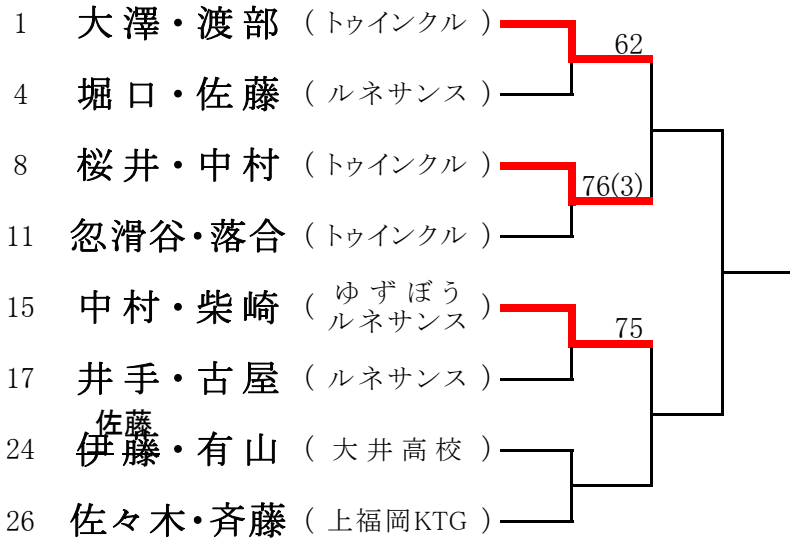

<3位決定戦>

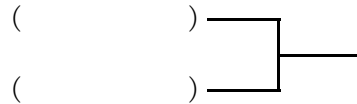

5位	6位	7位	8位
X	X	X	X

9月22日(土)/29日(土)
11月10日(土)

男子シングルス-B (1/2)

Best 8まで実施予定(天候、コート状況等により、Best 8まで実施できない場合は別途調整)

【運動公園コート】

No. 2, 3, 8, 9, 12, 13, 18, 19, 22, 23, 28, 29	9:00
No. 1, 4~7, 10	9:30
No. 11, 14~17, 20	10:00
No. 21, 24~27, 30	10:30
No. 32, 33, 38, 39	11:30
No. 31, 34~37, 40	12:00

★Best8以降は、日程および会場調整中

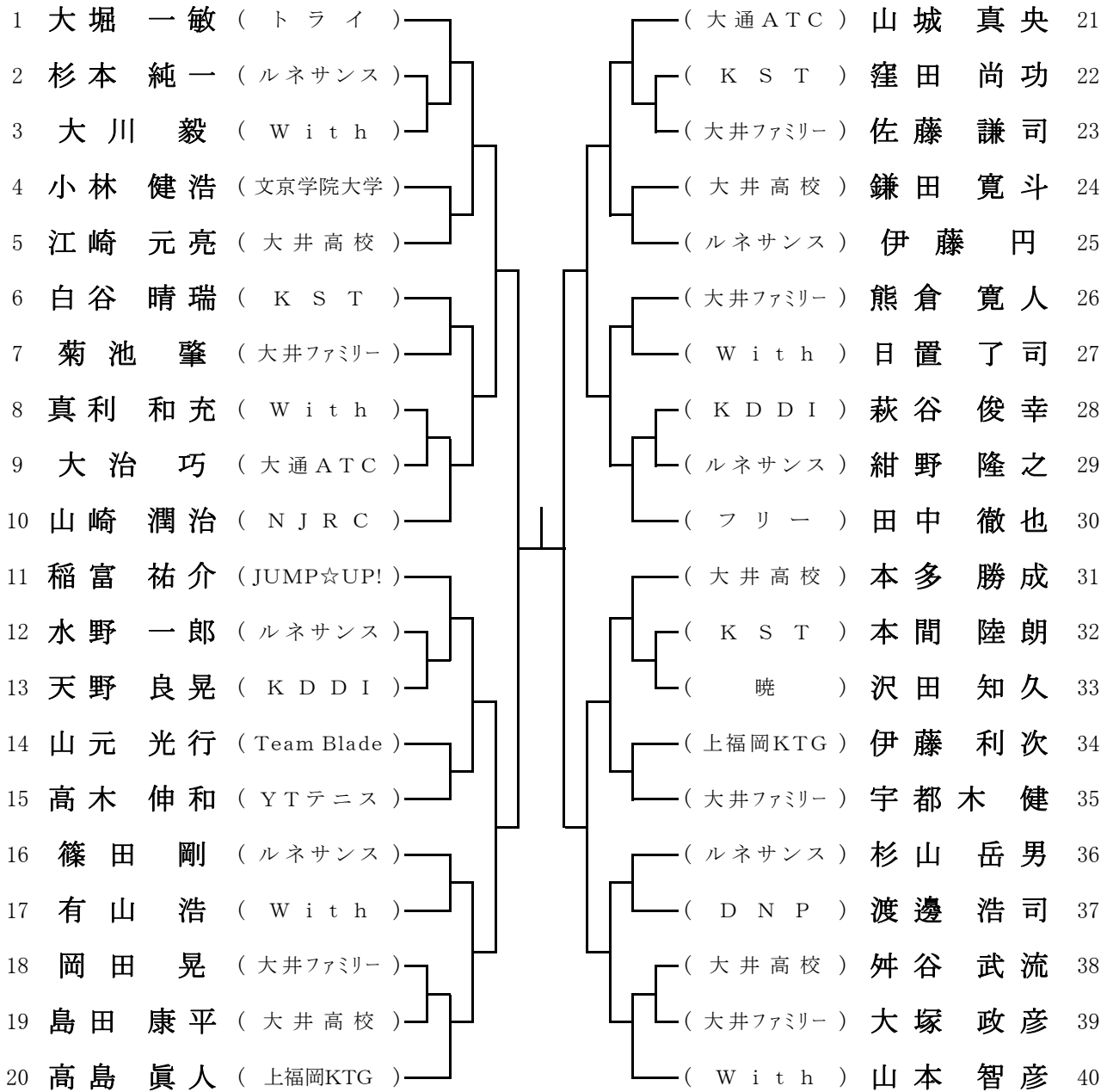

3位決定戦

() — ()

9月22日(土)/29日(土)
11月10日(土)

男子シングルス-B (2/2)

Best 8まで実施予定(天候、コート状況等により、Best 8まで実施できない場合は別途調整)

【武蔵野コート】 ※4面使用 ⇒ 3面使用

※右下ブロックは、別会場でのナイターになる可能性もあります。

No. 42, 43, 48, 49, 52, 53, 58, 59, 62, 63, 68, 69	9:00
No. 41, 44~47, 50	9:30
No. 51, 54~57, 60	10:00
No. 61, 64~67, 70	10:30
No. 72, 73, 78, 79	11:30
No. 71, 74~77, 80	12:00

★Best8以降は、日程および会場調整中

41 渡辺 秀樹 (ト ラ イ)	(ルネサンス)	熊倉 由行 61
42 小 峯 起 (W i t h)	(W i t h)	Steaven Baechel 62
43 河崎 泰介 (上福岡KTG)	(大井高校)	小西 拳 63
44 染谷 清光 (大井ファミリー)	(K D D I)	縄田 秀一 64
45 岩渕 浩二 (ルネサンス)	(K S T)	前田 延隆 65
46 山口 貴大 (Team Blade)	(大井ファミリー)	鈴木 博光 66
47 藤野 浩幹 (大井高校)	(ルネサンス)	坂間 雄一 67
48 小西 聡 (K D D I)	(上福岡KTG)	吉安 徳也 68
49 山本 賢治 (K S T)	(W i t h)	仲 高 志 69
50 石川 英治 (ルネサンス)	(Team Blade)	飯塚 左京 70
51 中島 慎夫 (フ リ ー)	(大井ファミリー)	高橋 修 71
52 佐々木 亨 (大井ファミリー)	(K S T)	柴崎 保宏 72
53 森 真希 (N J R C)	(ルネサンス)	関根 猛 73
54 蔀 憲司 (W i t h)	(大通ATC)	相良 真一 74
55 山下 孝治 (ルネサンス)	(W i t h)	久田 晃 75
56 根本 蒼 (大井ファミリー)	(大井高校)	白井 拓巳 76
57 森田 浩幸 (Y T テニス)	(K D D I)	乙部 克彦 77
58 大野 周伊知 (大通ATC)	(暁)	的場 修司 78
59 砂川 朋浩 (D N P)	(D N P)	石塚 柁実 79
60 斎藤 大輝 (大井高校)	(大井ファミリー)	小林 治郎 80

9月22日(土)

男子シングルス-A 予選1

延期調整版

10月21日(日)

【衛生組合コート】

A ブロック 全員 9:00

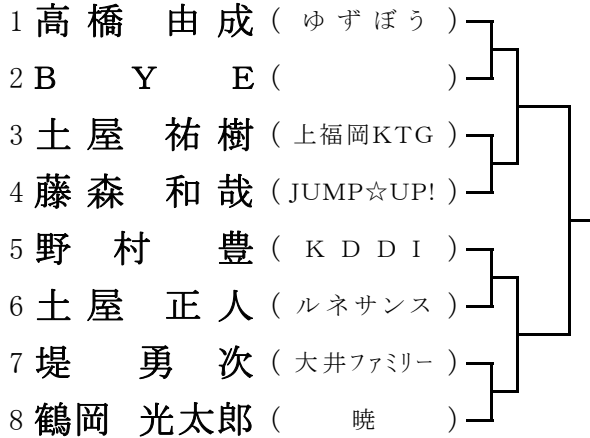

【衛生組合コート】

B ブロック 全員 9:00

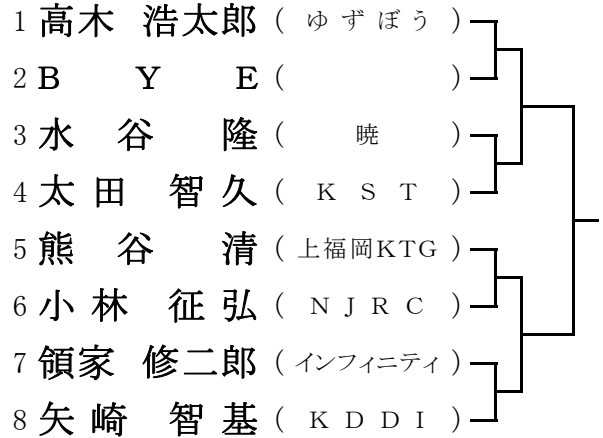

【衛生組合コート】

C ブロック 全員 10:00

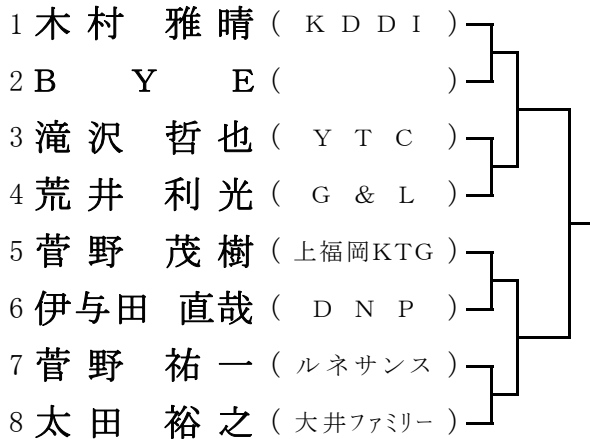

【衛生組合コート】

D ブロック 全員 11:00



【衛生組合コート】

E ブロック 全員 12:00



9月23日(日)

男子シングルス-A 予選2

延期調整版

11月 4日(日)

【衛生組合コート】

F ブロック 全員 9:00

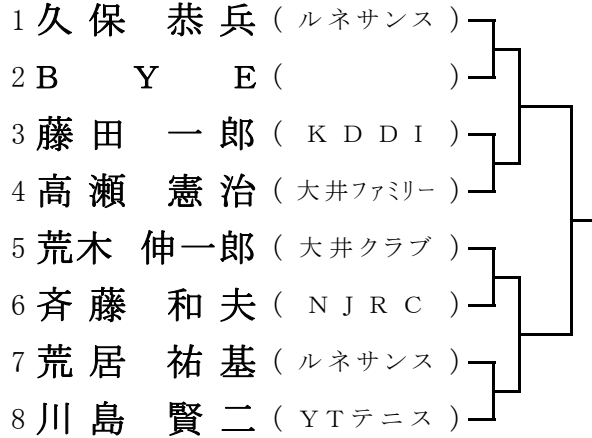

【衛生組合コート】

G ブロック 全員 9:00

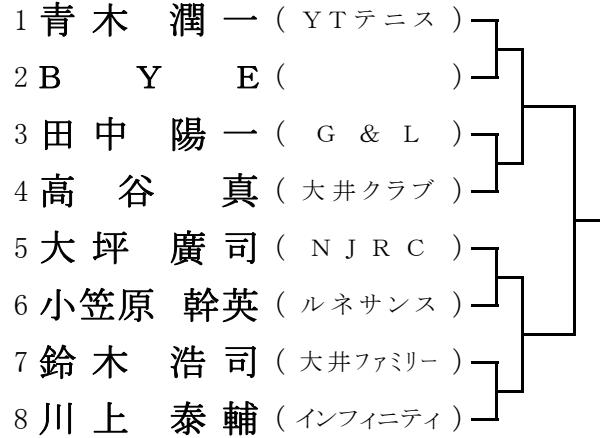

【衛生組合コート】

H ブロック 全員 10:00



【衛生組合コート】

I ブロック 全員 11:00



~~10月7日(日)~~
11月11日(日)

男子ダブルス-A

【運動公園】⇒【大井高校】

No. 2~5, 8, 9, 12~15, 19, 20, 23, 24 9:00
No.1, 6, 7, 10, 11, 16~18, 21 9:30
No.22, 25, 26 10:30

【衛生組合コート】

No. 28~31, 34~41 9:00
No. 27, 32, 33, 42 9:30

※駐車場は指定された場所を使用願います。
駐車スペースに限りがありますので、極力相乗りで来場ください。
(コート系の指示があった場合、従ってください)

【注】 進行状況により、相互のコートを有効的に使用する場合があります。

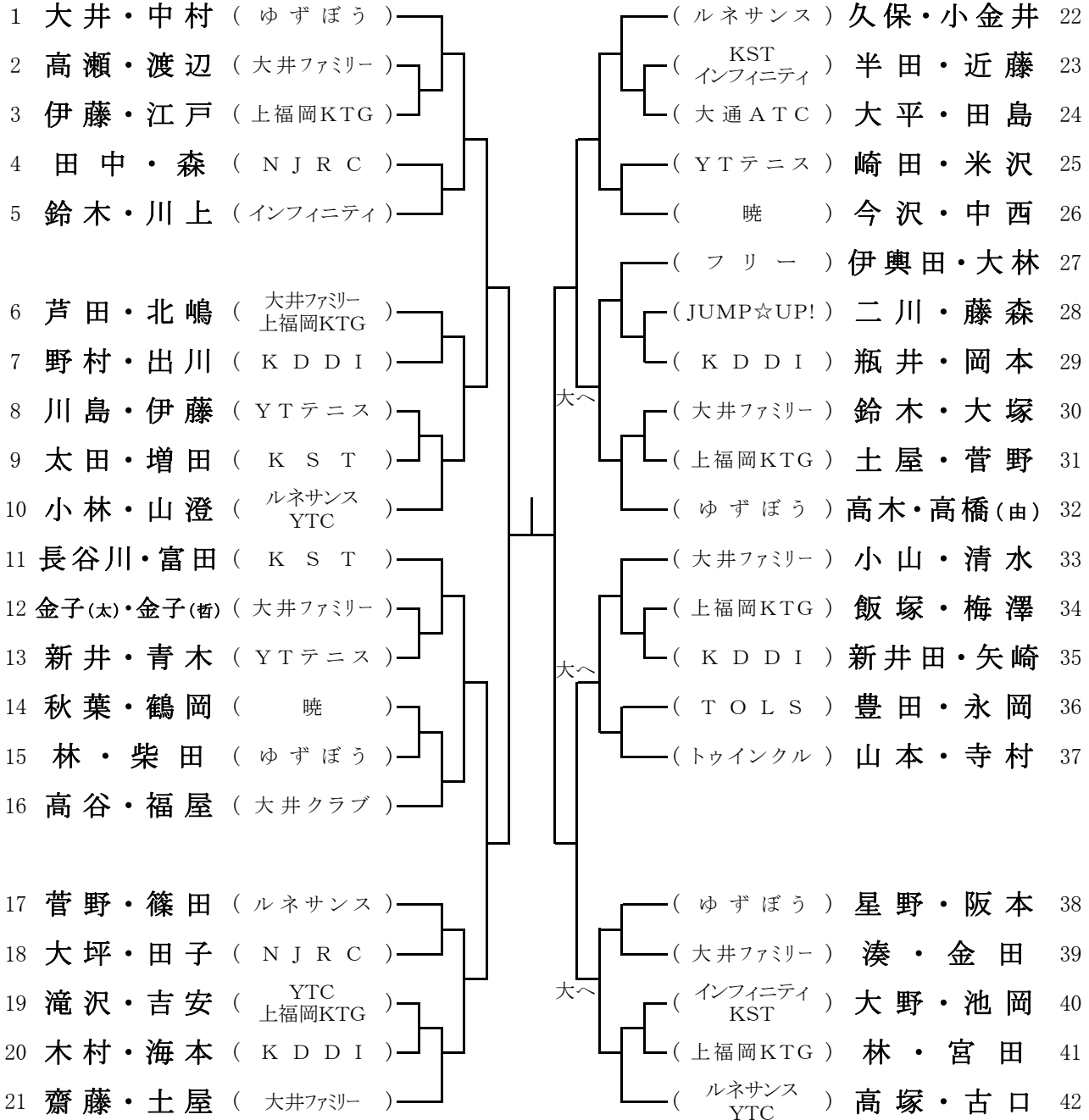

3位決定戦

() — ()

5位	6位	7位	8位