

2010年 秋季

第5回 ふじみ野市民テニス大会  
(ふじみ野市民体育大会)

<第10回 ふじみ野市テニス大会>

日程	種目	会場	頁	コート係り 協力団体
9月12日(日)	女子ベテランダブルス	運動公園	8	トゥインクル
	シニアダブルス		9	
9月20日(祝月)	男子シングルスB	運動公園 武蔵野	10, 11	ライジング オリオン
9月23日(祝木)	女子シングルスB	武蔵野 運動公園	12	NJRC 暁
	男子シングルスB(残)	運動公園	10, 11	
9月26日(日)	男子ダブルスB	運動公園 武蔵野	13	DNP G&L
10月 3日(日)	男子シングルスA(予選1)	衛生組合	14	Team Blade
10月10日(日)	男子シングルスA(予選2)	衛生組合	15	JUMP☆UP!
	女子ダブルスB	運動公園 武蔵野	16	YTC 大井クラブ
10月11日(祝月)	男子ベテランダブルス	運動公園	17	上福岡KTG 大通
	女子ダブルスA	運動公園 武蔵野	18	
10月17日(日)	男子シングルスA(本戦)	衛生組合	19	大井ファミリー
	女子団体2部	武蔵野	6	With
	女子団体3部	運動公園	7	KDDI
10月24日(日)	男子団体3部	運動公園 武蔵野	5	TOLS ゆずぼう
10月31日(日)	女子団体1部	武蔵野	6	ルネサンス
11月 3日(祝水)	女子シングルスA	運動公園 大井ファミリー	20	トライ 大井ファミリー
	男子団体1部	衛生組合	4	YTテニス
	男子団体2部	運動公園(衛生組合)		トライ
11月14日(日)	男子ダブルスA	衛生組合 大井高校	21	大井フレンズ ジューン

◆大会予備日 : 11/7(日)、11/21(日)、11/23(祝火)、11/28(日)、12/5(日)

◆会場

運動公園コート 衛生組合コート(ハード) 武蔵野コート 大井高校コート

- (注) ① 雨天時は、8時決定、下記に問い合わせください。  
加藤(070-6985-0953) 小山(080-5464-6030) 半田(090-9815-9750)
- ② 大会について不明の場合も、上記まで連絡下さい。
- ③ 各種ご案内は、ふじみ野市テニス協会HPにも掲載しております。

<http://fujimino-tennis.com/index.html>

主催	ふじみ野市
	ふじみ野市教育委員会
	ふじみ野市体育協会
主管	ふじみ野市テニス協会

## 大会役員

大会会長	加藤 疆
副会長	小野 智弘 伊藤 昌徳 松下みち代
競技委員長	小山 勝巳
審判長	半田 務
委 員	熊谷 清 上野 明子 川口 和夫 大谷 嘉信 横山 泰晴 太田 直美 草岡 義久 佐々木 美恵子 岸田 理恵子 岩下 豊彦 金子 太郎 金子 明彦 柳川 英夫 柴田 達志
監 査	加藤 正機 椎名 千秋

## 注 意 事 項

1. 運動公園での駐車は、衛生組合ハードコート奥の駐車場も使用可能。
2. 大井高校での駐車は、高校の指示に従う。
3. 大井高校での喫煙・飲酒は、厳禁とする。
4. 会場でのゴミやタバコの吸殻は、必ず持ち帰り各自で処理する。
5. コートの準備及び後始末は、出場選手が行う。
6. 観戦者のスポーツマンシップに反するヤジは、厳禁とする。
7. コート内のベンチへの立入りは、役員以外認めない。
8. 試合中の事故に対しては、協会は責任は取らない。  
但し、協会では傷害保険に入っていますので、怪我等をした場合には事務局に申し出て下さい。(手続きに関しては各自で行って頂きます)

# 大会要項等

※熟読願います!!!

1. 試合は日本テニス協会の現行規則による。
2. 試合は全て1セットマッチ(6-6 7ポイントタイブレーク決勝方式)とする。※団体戦除く
3. 団体戦は全試合を行う。3部における初戦以降の2点先取打ち切りは、原則取り止めとする。
4. 団体戦は3組をもって成立し、オーダーは対戦の都度交換し、その順序で対戦する。  
(6名未満の場合は棄権となるが、その際のエキジビ実施については、勝利チームの判断に委ねる)
5. 団体戦の選手の追加変更は、団体登録者2名までとする。  
但し、ドロー上に記載されているチームを変更する事は出来ない。  
**不正が発覚した場合には、該当団体者の当大会全てを無効とする場合もある。**
6. 団体戦1部・2部の最下位チームは、次回2部・3部に降格する。  
団体戦2部・3部の優勝チームは、次回1部・2部に昇格する。
7. 審判は、全てセルフジャッジとする。
8. 試合前の練習は、サーブのみとする。
9. **プログラムの集合時刻までにエントリーをしない場合は、棄権とする。**  
但し、団体戦(1部、2部)の場合は、初戦の集合時間に対して上記規定が適用される。  
2試合目以降については、コート係りが決定した試合開始時間に基づき、都度項番10規定を適用する(そのラウンドの3試合全てがペナルティー対象となる)
10. エントリー済の選手に対して、呼び出しがあっても集合しない場合は、次のペナルティーを課す。  
→ 5分毎に1ゲーム、最大15分までの遅刻(3ゲーム分)までは、参加可能とするが、それ以降は棄権とする。
11. ダブルスに於けるメンバーの変更は次の通りとする。  
Aクラスの場合:雨天等による日程順延の場合のみ、1名の変更を認める。  
Bクラスの場合:止むを得ない場合に、1名の変更を認める。
12. 試合中にケガをした場合は、1回のみ、5分のタイムを認める。
13. 雨天等による順延の場合は、その試合は原則予備日に行うが、大会全体の進行状況によっては、大会期間中に割当てられる場合もある。
14. 入賞は3位までとする。(エントリー数が極端に少ない場合は、3位まで表彰しない場合あり)
15. ダブルスA及びシングルスAの上位者には、上部大会への出場権利を与える。  
選考の参考とする為、ベスト8の方にはトランプにて順位決めを行う。
16. 協会に登録していないフリーの選手には、入賞しても、上部大会への出場権利は与えない
17. 上部大会への出場権利を獲得する行為は、1ヶ所の郡市協会ではしか許可されていない。  
(団体登録時に、主たる活動地として権利獲得地の宣言を頂いています)
18. 男子シングルスAの本戦には、ラッキールーザー制を採用する。  
(予選決勝進出者は、本戦当日欠場があった場合、抽選で本戦出場が出来る)

# 団体戦出場者名簿

## 男子の部

	団 体 名	出 場 選 手
1 部 リ ー グ	大井ファミリー A TOLS KDDI A 大井クラブ KST A	小山 土屋 安田 齋藤 芦野 榎本 古川 永岡 豊田 竹村 平岡 宮坂 高橋 秋山 富川 大川 山田 小野 島村 楠 瓶井 林 木村 渡辺 椎名(将) 横山 中島 椎名(千) 赤瀬 内門 藤井 斉藤 増尾 守屋 半田 豊田 森川 伊藤 大枝 市場 浅野 平野 徳重 國分 太田 渡辺
2 部 リ ー グ	上福岡KTG A JUMP☆UP! 大井ファミリー B ライジング ルネサンス A	熊谷 菊地 土屋 大橋 氏原 菅野 北原 芦田 二川 新名 浅妻 瀧本 角川 安井 栗原 伊藤 篠塚 大西 柴川 小林 清水 大倉 谷中 金子(太) 金子(哲) 村田 長谷川 中澤 古寺 鈴木(克) 鈴木(孝) 上野 藤根 若林 三浦 小林(義) 安達 佐々木 木内 小笠原 安田 小金井 岩田 久保 小室 鈴木 林 中田 渡辺 大塚 板谷 町田 芹沢 中条 小林(紘) 平川 高塚 有村
3 部 ト ー ナ メ ン ト	トライ A トライ B トライ C トライ D ゆずぼう 大井ファミリー C 大井ファミリー D KDDI B KDDI C KDDI D 大通ATC A 大通ATC B 上福岡KTG B KST B YTテニス 大井高校 文京学院大学 Team Blade ルネサンス B YTC DNP 暁 ホンダ学園	清水 高谷 撰 山下 鈴木(巨) 林 鈴木(郷) 上村 神田 島津 川上 佐々木 野村 大矢 渡辺 細田 三上 大堀 森田(隆) 森田(義) 江面 小島 中田 古山 鬼久保 合田 宮崎 大井 高木 永重 相馬 高橋 柴田 大友 太田 勝俣 中村 林 三浦 細井 小林 大塚 宇津木 鈴木(博) 大谷 大貫 川久保 浅見 佐藤(謙) 染谷 伴 殿前 池田 海本 新井田 矢崎 田中 藤田 天野 鴨志田 小西 宮本 猪俣 秋葉 原 萩谷 田淵 高野 小林 山田 佐久間 鮫島 圓谷 深田 大治 相良 保泉 小田 矢野 岡崎 西田 大野 中村 小川 林 松澤 山城 名本 本田 斉藤 林 沢野 郷田 星 古屋 江戸 伊藤 森 増田 畠山 宮沢 吉川 窪田 向川 渡辺 川島 新川 米沢 新井 崎田 青木 森谷 千葉 原 村松 江口 高橋 森下 濱崎 岡野 深山 山野 中村 新沼 佐野 飯塚 荻島 田口 菊池 松本 阿部 川本 藤沢 相澤 菅野 中井 大冢 水野 杉本 小林(修) 坪井 篠田 中野 本多 塩野 永田 芝 坂元 津久井 渡邊 平尾 田代 鈴木 久田 椎葉 伊与田 水谷 今沢 秋葉 鶴岡 的場 宮前 筑波 栗原 高橋 郡 吉田 鈴木

# 団体戦出場者名簿

## 女子の部

	団 体 名	出 場 選 手
1 部 リ ー グ	トライ A	荒井 手塚 細谷 谷島 三浦 池田
	大井ファミリー A	小野 金子 岡田 山田(静) 石澤 細谷(佳) 児島 大北
	上福岡KTG A	新越 植田 塩野 宮下 小泉 北見 安藤 太田
	ライジング 大井ファミリー B	上野 内田 安達 上原 横田 志戸摩 高根 小池 古山 大平 宮崎 藤本 井上 細谷(せ) 長坂 山下 根本 一色 細谷(美)
2 部 リ ー グ	藍	松本 岸田 浜中 甲斐 佐藤 河野 原田 鹿野田
	大井ファミリー C	霜田 佐々木 前田 西山 今川 門脇 白井 黒石
	大井フレンズ 大井クラブ	畠山 高森 高野 栗原 池田 広瀬 山崎 斉藤 佐藤(容) 小林 小村 原 長井 榎原 浜崎 門脇 三村
	トライ B	江面 里村 松津 高橋 星野 大山 広田
3 部 ト ー ナ メ ン ト	TOLS	平岡 大野 衛藤 角濱 宮坂 近藤 松原 沼原 小林 田島(有) 田島(莉)
	トライ C	二宮 佐藤 細田 若杉 草田 渡辺
	ルネサンス A	高橋 三谷 熊倉 那知 渋谷 柴崎 沼尾
	ルネサンス B	岡崎 石原 足立 水越 黒川 林
	ルネサンス C	清水 武藤 松本 古屋 井手 三島
	上福岡KTG B	下田 星野 清水 山本 永尾 古賀
	上福岡KTG C	鈴木 立石 細谷 桑原 中川 岩崎
	上福岡KTG D	菊池(有) 浅見 川本 新保 高崎 菊地(真)
	大井ファミリー D	高橋 西本 三輪 殿村 吉岡 山田
	大井ファミリー E	樋口 浅見 神谷 栗城 神保 森 肥高
	ジューン Team Blade ゆずぼう	山田 近藤 伊藤 山形 戸田 榎本 小山 福原 佐々木 森谷 田中 飯塚 大平 山口 菊池 大治 竹澤 阿部 五十公野 永重 山中 内田 金沢 八幡 松崎 森田 窪田 中村

## 11月 3日(祝水) 男子団体1部リーグ

### 【衛生組合コート】

2～5 9:00 1 9:30

※1セットマッチ

※ノーアド方式で実施

### 【順位決定】

①勝点

②同点の場合は対戦勝者が上位

③3すくみの場合は、(得セット)-(失セット)の合計が多いチーム

④3すくみの場合は、(得ゲーム)-(失ゲーム)の合計が多いチーム

勝点：勝(1)、負(0)

	チーム名	1	2	3	4	5	勝点	順位
1	大井ファミリーA							
2	TOLS							
3	KDDI A							
4	大井クラブ							
5	KST A							

試合順序 ①2-3、4-5 ②1-5、2-4 ③1-4、3-5 ④1-3、2-5 ⑤1-2 3-4  
(下線はNewボール ※但し、衛生コートの場合は、すべてNewボール)

## 11月 3日(祝水) 男子団体2部リーグ

### 【運動公園コート】(衛生組合コート)

2～5 12:00 1 13:00

※1セットマッチ

※ノーアド方式で実施

### 【順位決定】

1部リーグと同様

【注】進行状況により、衛生組合コート(ハード)も使用する場合があります。

勝点：勝(1)、負(0)

	チーム名	1	2	3	4	5	勝点	順位
1	上福岡KTG A							
2	JUMP☆UP!							
3	大井ファミリー B							
4	ラインジグ							
5	ルネサンス A							

試合順序 ①2-3、4-5 ②1-5、2-4 ③1-4、3-5 ④1-3、2-5 ⑤1-2 3-4  
(下線はNewボール ※但し、衛生コートの場合は、すべてNewボール)

10月24日(日)

# 男子団体3部トーナメント

運 : 運動公園コート  
武 : 武蔵野コート

(注)1セットマッチ、ノード方式で実施します。全試合とも3試合実施します(ポイント決定後の3試合目も実施します)

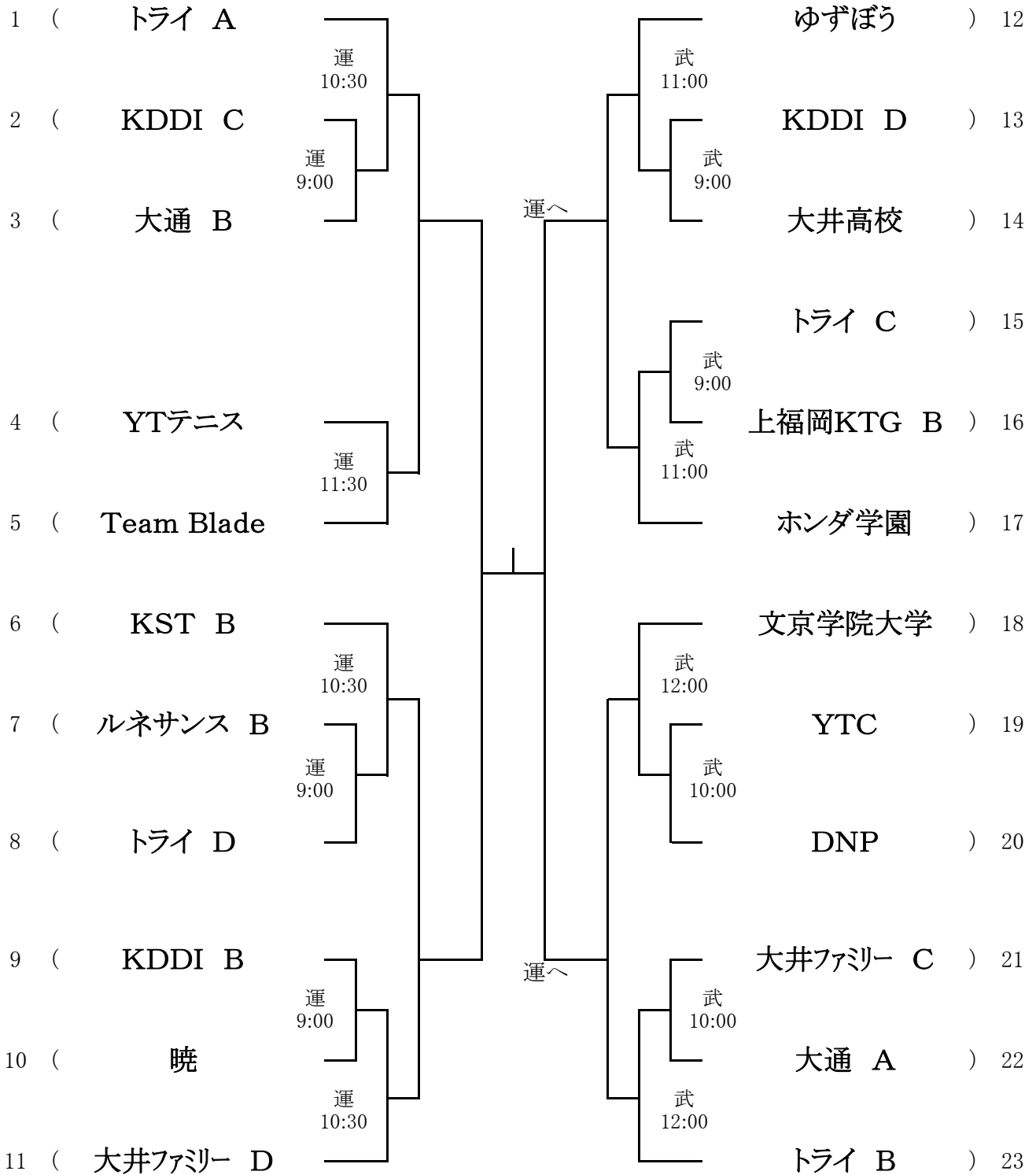

( ) — ( )

## 10月31日(日) 女子団体1部リーグ

### 【武蔵野コート】

2～5 9:00

1 10:00

※1セットマッチ

※ノーアド方式で実施

### 【順位決定】

①勝点

②同点の場合は対戦勝者が上位

③3すくみの場合は、(得セット)-(失セット)の合計が多いチーム

④3すくみの場合は、(得ゲーム)-(失ゲーム)の合計が多いチーム

勝点：勝(1)、負(0)

	チーム名	1	2	3	4	5	勝点	順位
1	トライ A							
2	大井ファミリーA							
3	上福岡KTG A							
4	ライジング							
5	大井ファミリーB							

試合順序 ①2-3、4-5 ②1-5、2-4 ③1-4、3-5 ④1-3、2-5 ⑤1-2 3-4  
(下線はNewボール ※但し、衛生コートの場合は、すべてNewボール)

## 10月17日(日) 女子団体2部リーグ

### 【武蔵野コート】

2～5 9:00

1 10:00

※1セットマッチ

※ノーアド方式で実施

### 【順位決定】

1部リーグと同様

	チーム名	1	2	3	4	5	勝点	順位
1	藍							
2	大井ファミリーC							
3	大井フレンズ							
4	大井クラブ							
5	トライ B							

試合順序 ①2-3、4-5 ②1-5、2-4 ③1-4、3-5 ④1-3、2-5 ⑤1-2 3-4  
(下線はNewボール ※但し、衛生コートの場合は、すべてNewボール)



10月17日(日)

# 女子団体3部トーナメント

運 : 運動公園コート

(注)1セットマッチ、ノード方式で実施します。全試合とも3試合実施します(ポイント決定後の3試合目も実施します)

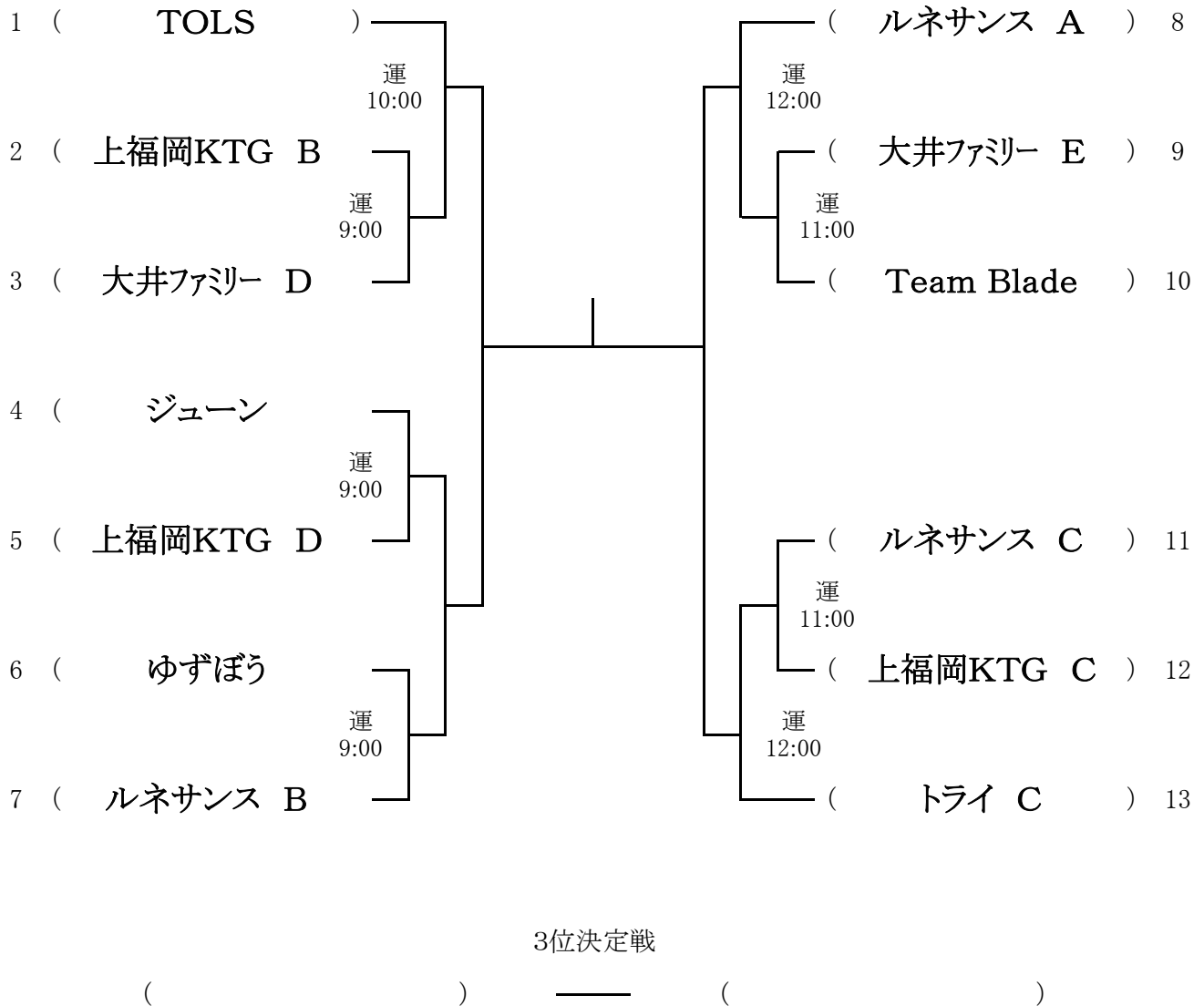

9月12日(日)

# 女子ベテランダブルス

## 【運動公園コート】

No. 2~9

10:30

※同日、シニアダブルスを 9:00から実施しています

No. 1, 10~17

11:30

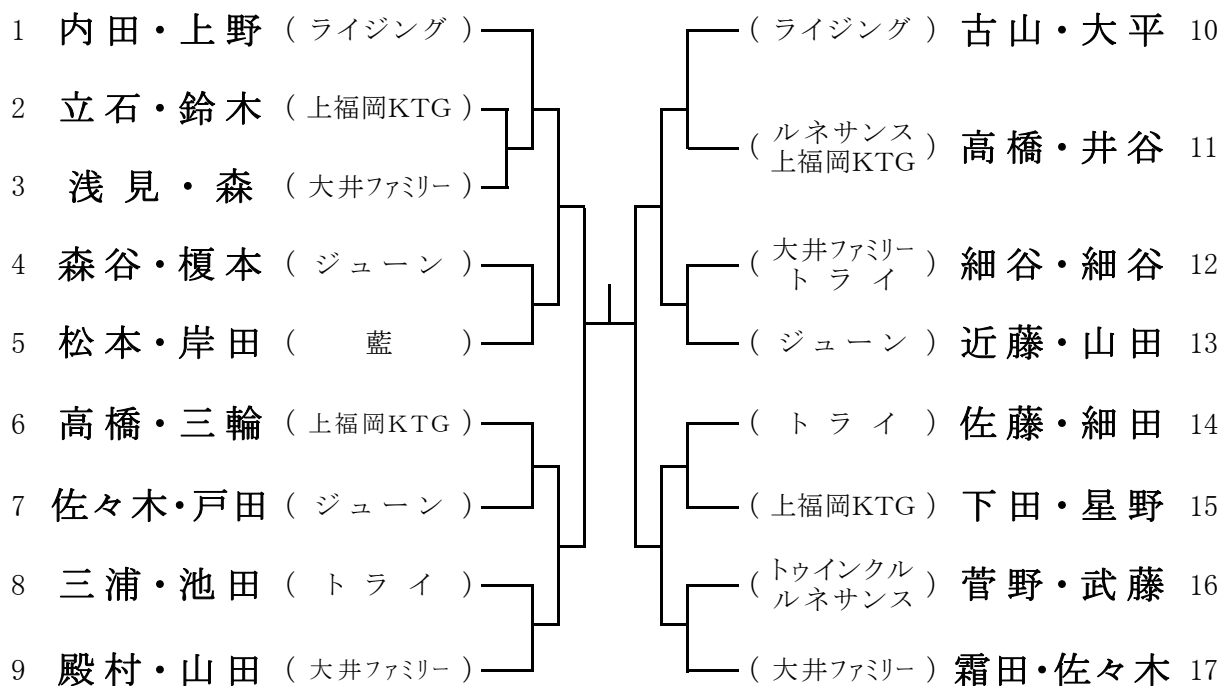

3位決定戦

( ) — ( )

9月12日(日)

## シニアダブルス

【運動公園コート】  
 全員 9:00

【順位決定】  
 ①勝点  
 ②同点の場合は対戦勝者が上位  
 ③3すくみの場合は、(得ゲーム)-(失ゲーム)の合計が多いチーム

### A ブロック

勝点：勝(1)、負(0)

		1	2	3	4	勝点	順位
1	守屋・蕪木(大井クラブ)						
2	沢野・林(上福岡KTG)						
3	大谷・青山(OI <sup>2</sup> ・大井ファミリー)						
4	荒井・榊原(G&L)						

### B ブロック

		1	2	3	4	勝点	順位
1	藤井・椎名(大井クラブ)						
2	松村・鈴木(上福岡KTG)						
3	大貫・大谷(大井ファミリー)						
4	高見・杉田(トライ)						

○ 決勝トーナメント <1セットマッチ> ※各ブロックの1位ペアによる、優勝決定戦。  
 ※優勝/準優勝を表彰

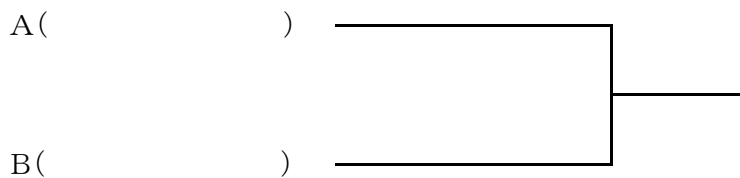

9月20日(祝月)/23日(祝木)

## 男子シングルス-B (1/2)

9月20日はBest8まで実施予定(天候、コート状況等により、Best8まで実施できない場合は9月23日に実施予定)

【運動公園コート】

No. 1~23      1R) 9:00    2R) 9:30  
 No. 24~34    1R) 11:00   2R) 11:30  
 No. 35~45    1R) 12:00   2R) 12:30

※例) No.2,3,4,5は1R    No.1,6,7,8は2R

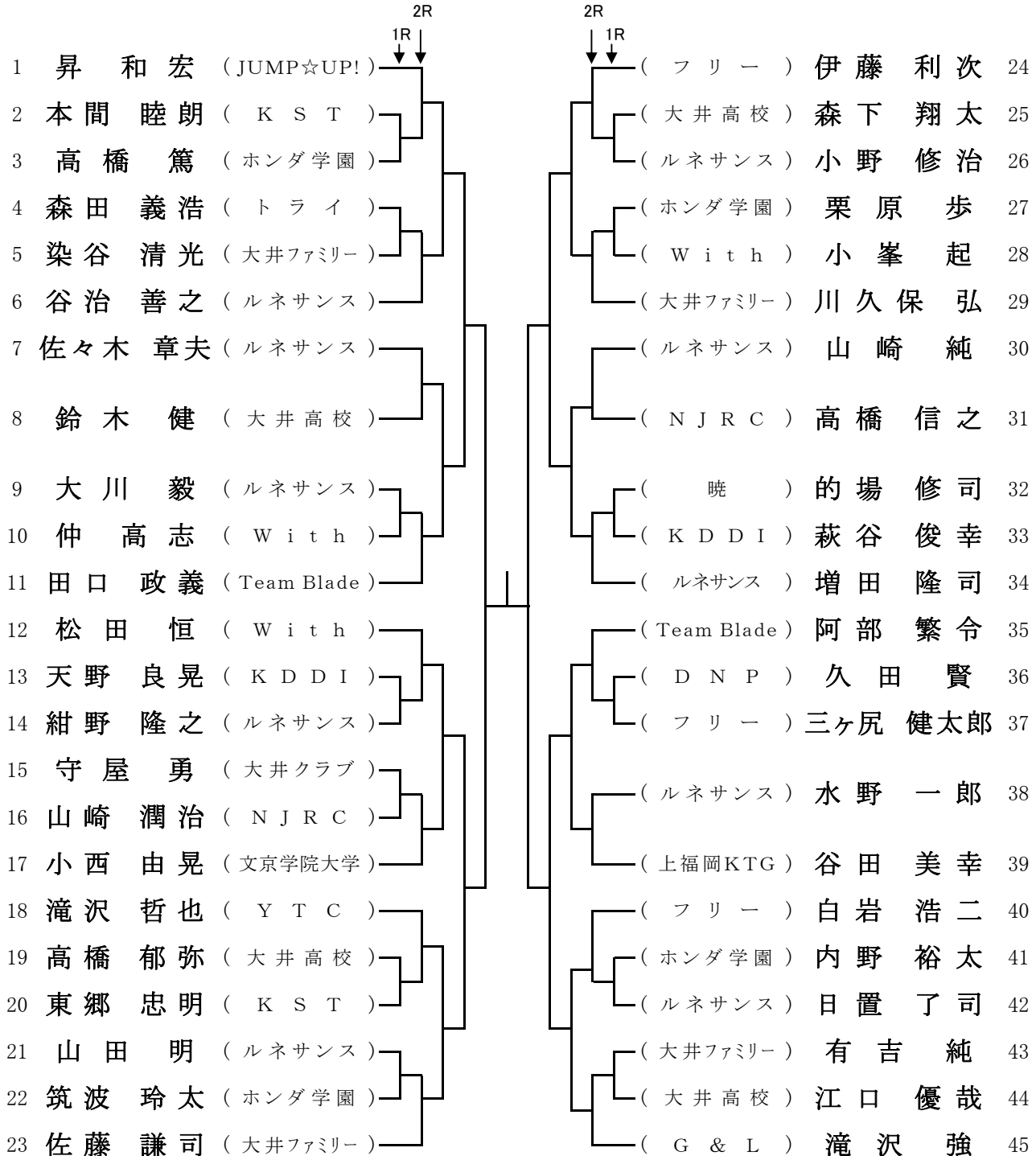

3位決定戦

( ) — ( )

9月20日(祝月)/23日(祝木)

### 男子シングルス-B (2/2)

9月20日はBest8まで実施予定(天候、コート状況等により、Best8まで実施できない場合は9月23日に実施予定)

【武蔵野コート】

No. 46~62      1R) 9:00    2R) 9:30  
 No. 63~68      1R) 9:30    2R) 10:30  
 No. 69~79      1R) 11:30   2R) 12:00  
 No. 80~91      1R) 12:30   2R) 13:00

※例) No.47,48,49,50は1R    No.46,51,52,53は2R

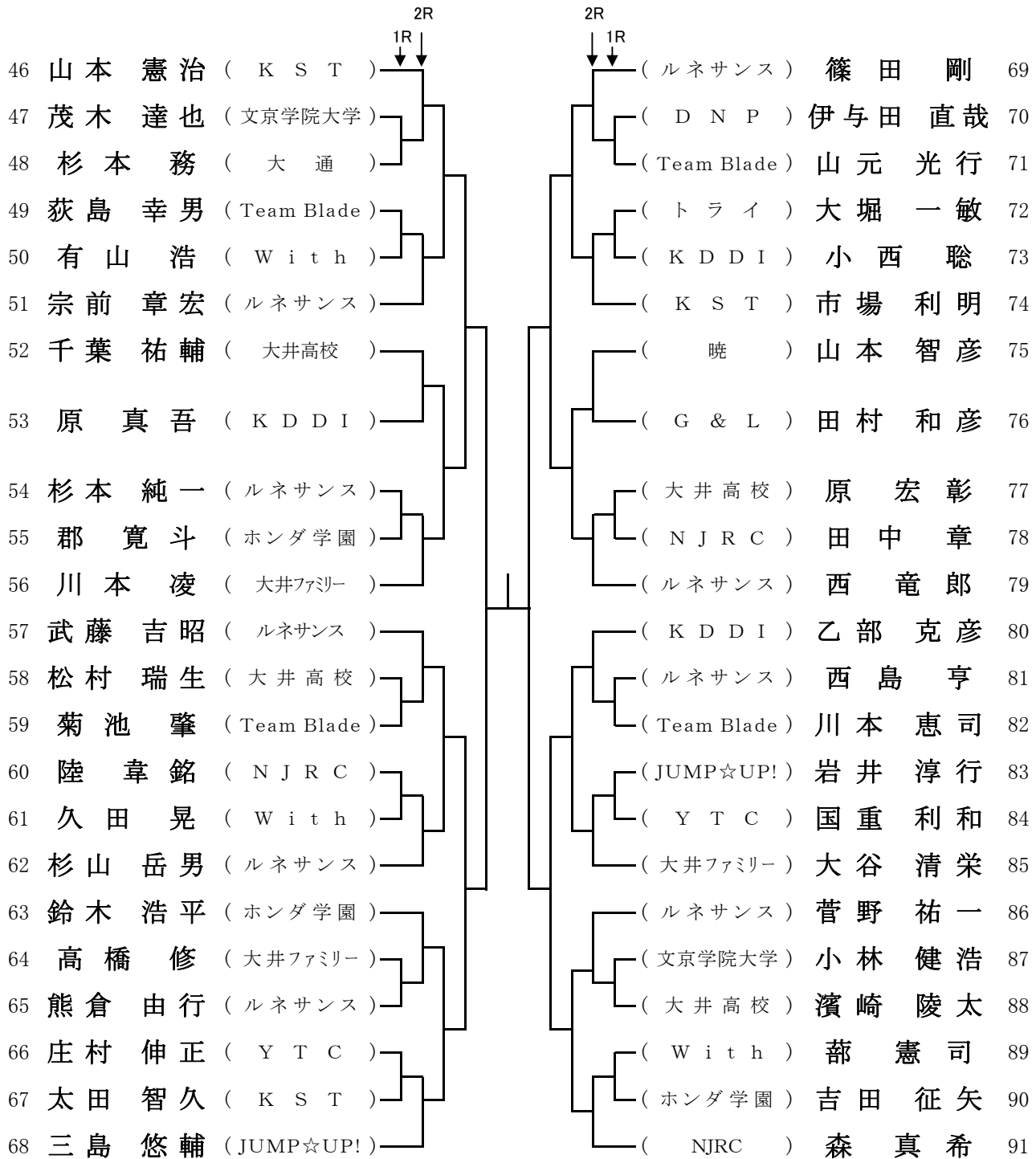

9月23日(祝木)

女子シングルス-B

【運動公園コート】

No. 2,3,11,12,17,18 9:30  
No. 1, 4~9 10:00  
No. 10, 13~16,19 11:00

【武蔵野コート】

No. 21~26,35,36 9:00  
No. 20,27,28,37 9:30  
No. 29~34 10:30

※同日、男子シングルスBの残試合(8試合)を 9:00~実施予定

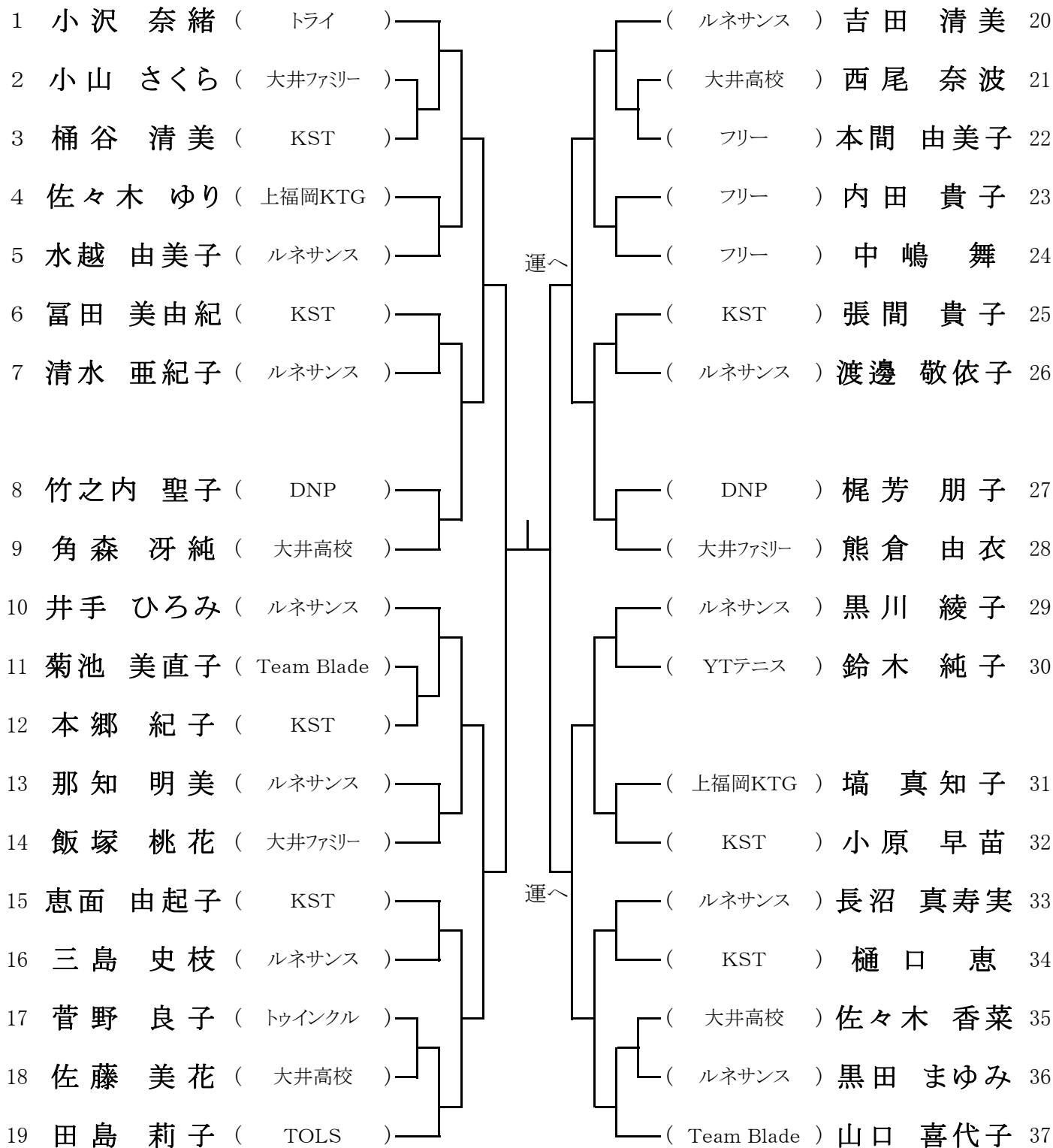

3位決定戦

( ) — ( )

9月26日(日)

男子ダブルス-B

【運動公園コート】

No. 2~7,9~12,15~20	9:00
No. 1, 8,13,14	9:30
No.21~26	10:30
No.27	11:00

【武蔵野コート】

No. 29~34,36~39	9:00
No. 28,35,40	9:30
No. 42~52	10:30
No. 41,53	11:00

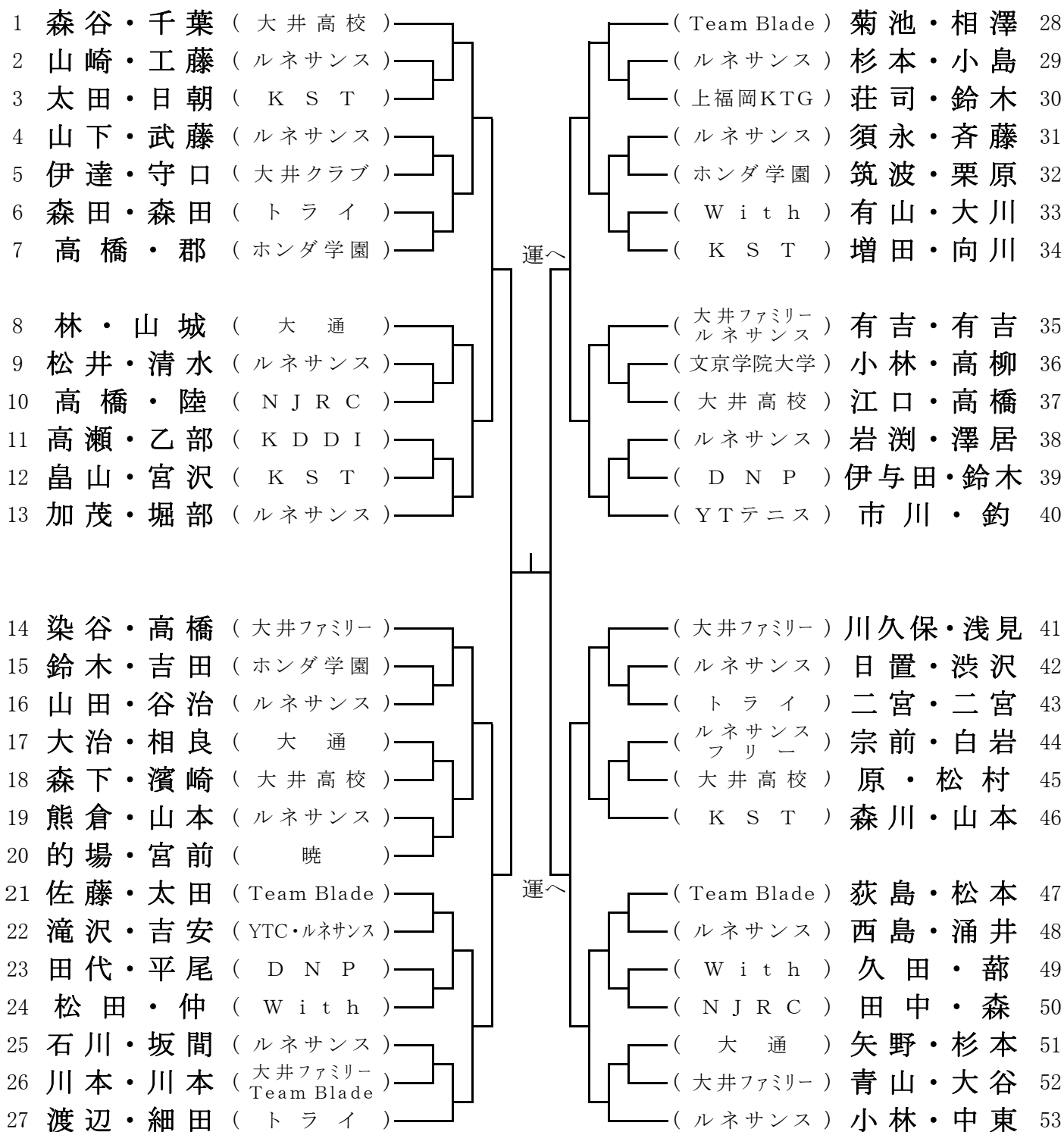

3位決定戦

( ) — ( )

10月 3日(日)

男子シングルス-A 予選1

【衛生組合コート】

A ブロック 全員 9:00

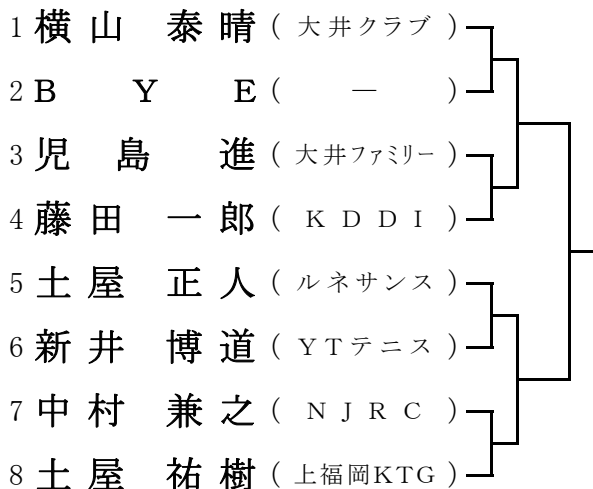

【衛生組合コート】

B ブロック 全員 9:00



【衛生組合コート】

C ブロック 全員 10:00

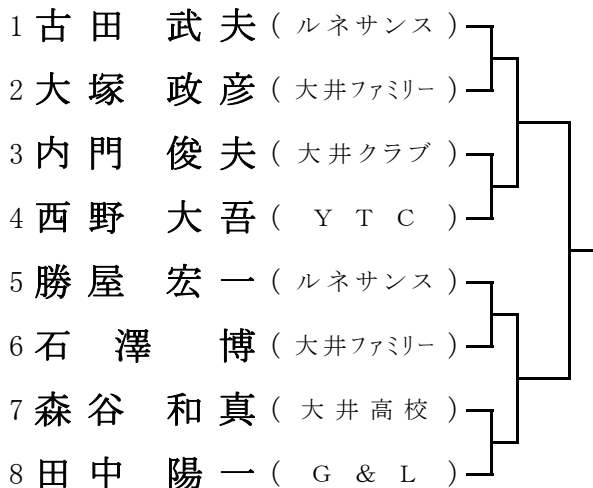

【衛生組合コート】

D ブロック 全員 11:00

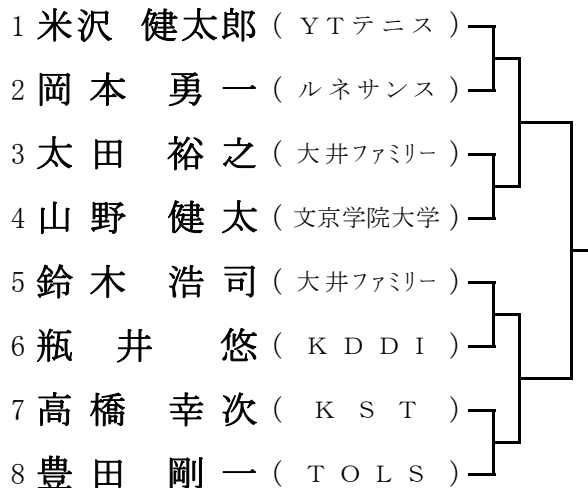



10月10日(日)

男子シングルス-A 予選2

【衛生組合コート】

E ブロック 全員 9:00



【衛生組合コート】

F ブロック 全員 9:00



【衛生組合コート】

G ブロック 全員 10:00



【衛生組合コート】

H ブロック 全員 11:00



10月10日(日)

女子ダブルス-B

【運動公園コート】

No. 2~3,7~10,13~16,20,21	9:00
No. 1, 4~6,11	9:30
No.12,17~19,22	10:30

【武蔵野コート】

No. 24,25,29~32,35~38,42,43	9:00
No. 23,26~28,33	9:30
No. 34,39~41,44	10:30

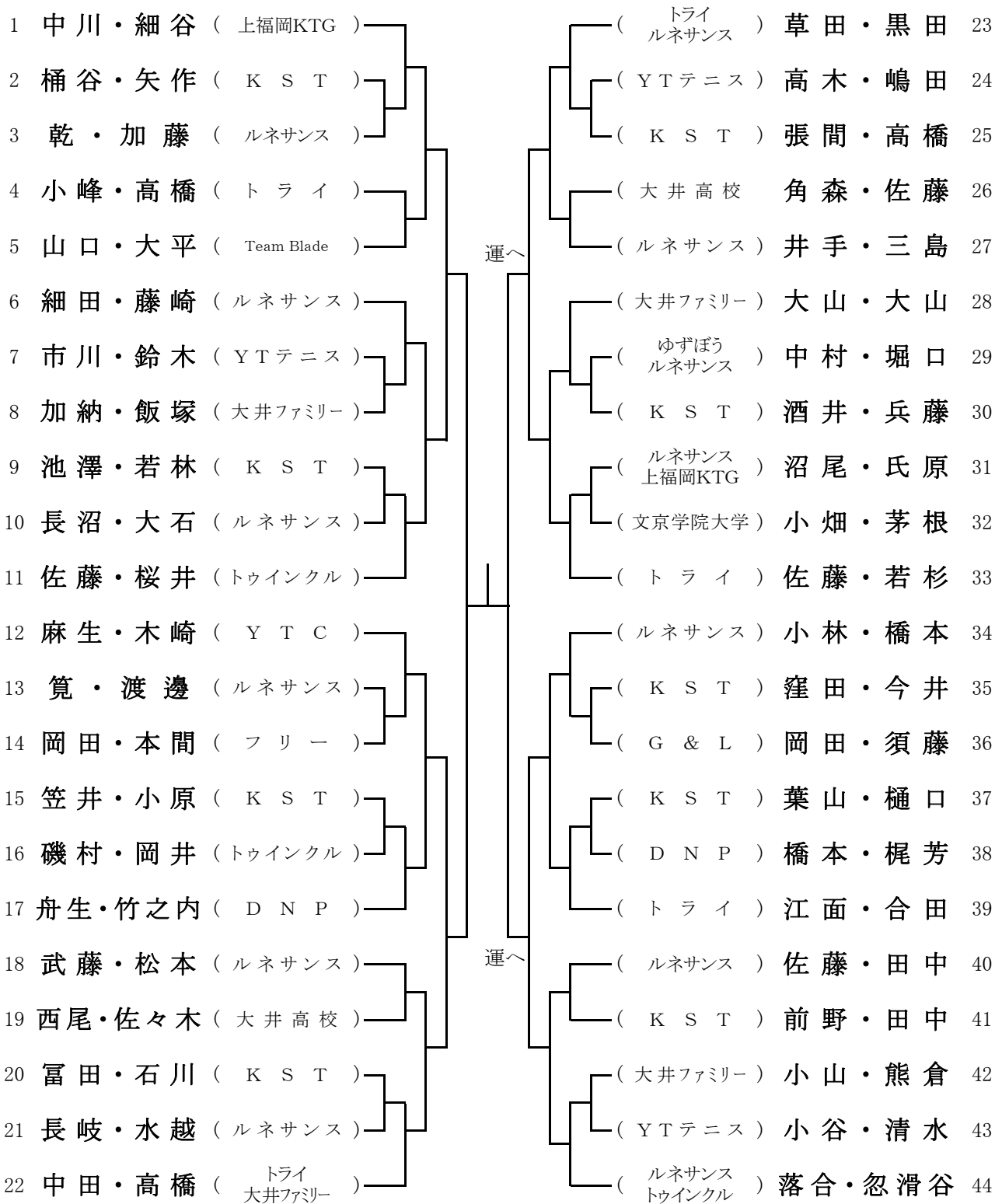

3位決定戦

( ) — ( )

10月11日(祝月)

# 男子ベテランダブルス

## 【運動公園コート】

No. 2~13 9:00  
No. 1, 14 9:30

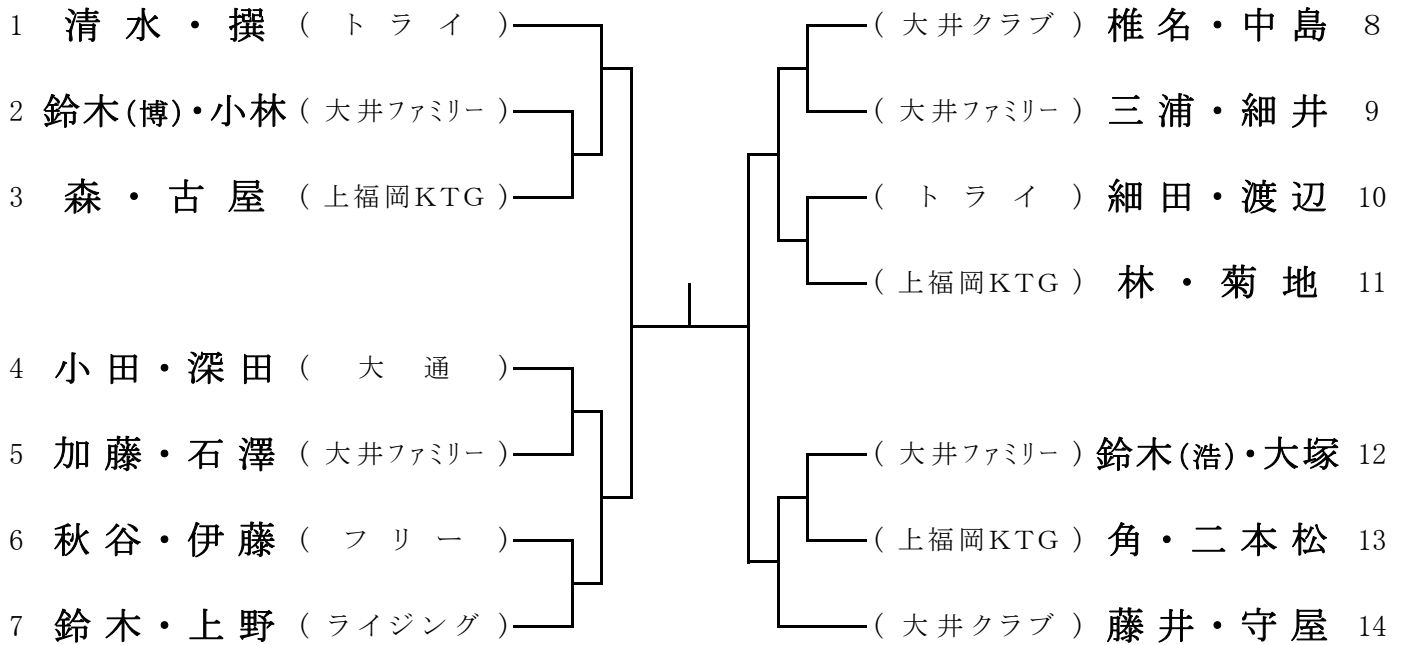

3位決定戦

( ) — ( )

10月10日(日)

女子ダブルス-A

【運動公園コート】

- No. 2~5,8~11 10:00
- No. 14~19 10:30
- No.1,6,7,12,21~24 11:00
- No.13,20,25 11:30

【武蔵野コート】

- No. 27~30,33~36,39~42 9:00
- No. 26,31,45~48 9:30
- No. 32,37,38,43,44,49 10:30

※同日、男子ベテランダブルスの試合(14試合)を 9:00~実施予定

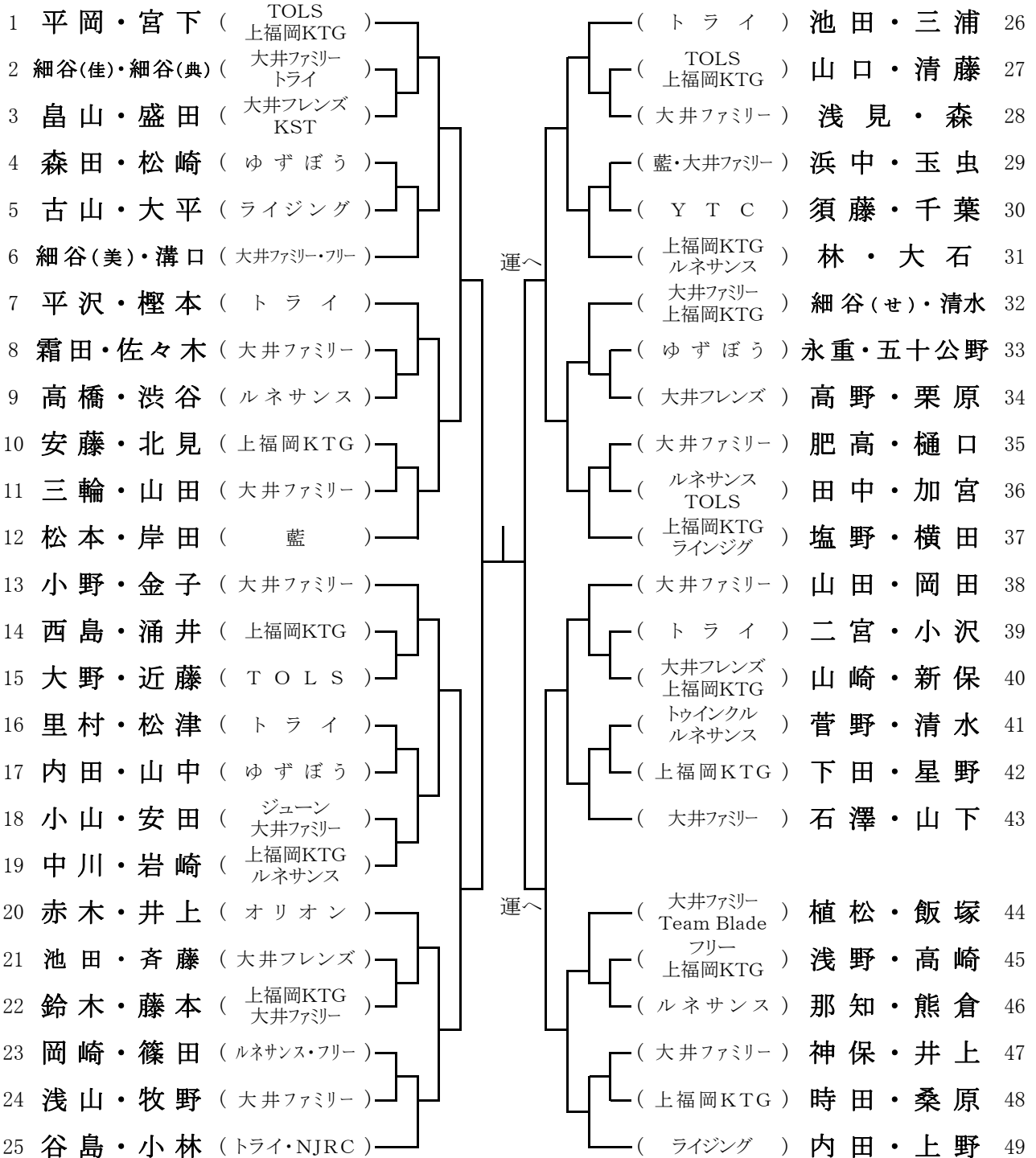

3位決定戦

( ) — ( )

5位	6位	7位	8位

10月17日(日)

男子シングルス-A 本戦

衛生組合コート

全員 9:00 集合後抽選

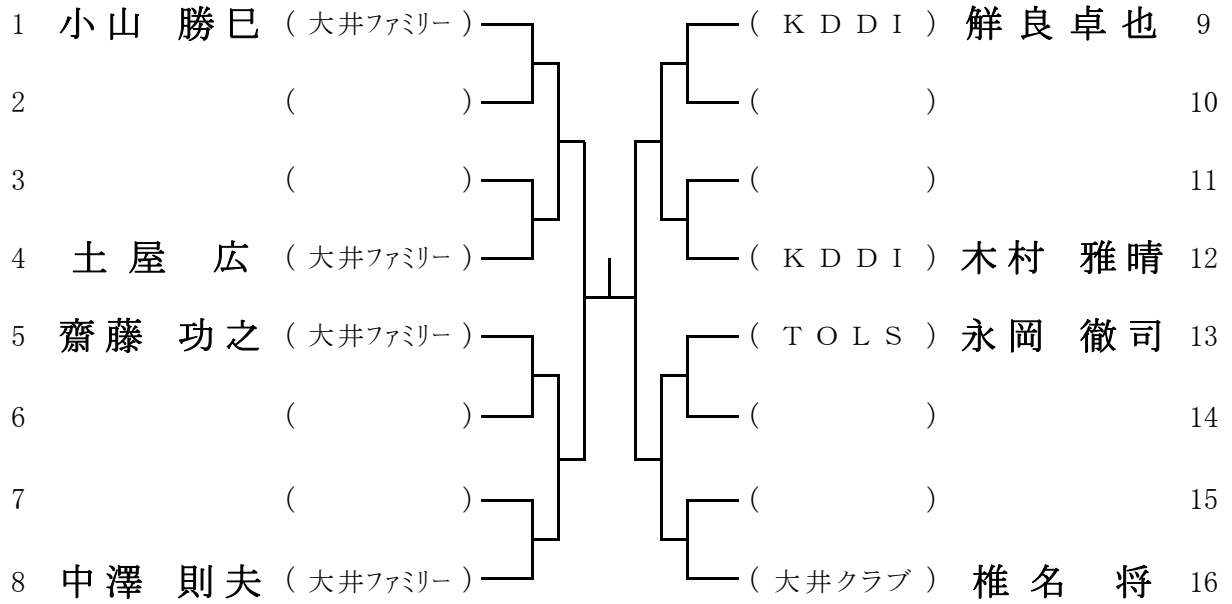

3位決定戦

( ) — ( )

5位	6位	7位	8位

11月 3日(祝水)

女子シングルス-A

【運動公園コート】

No. 2~17 9:00  
 No. 1 9:30  
 No.18~25 10:00

【大井ファミリー】 ※オムニコートです。

No. 26~29 9:00  
 No. 30~33 9:30

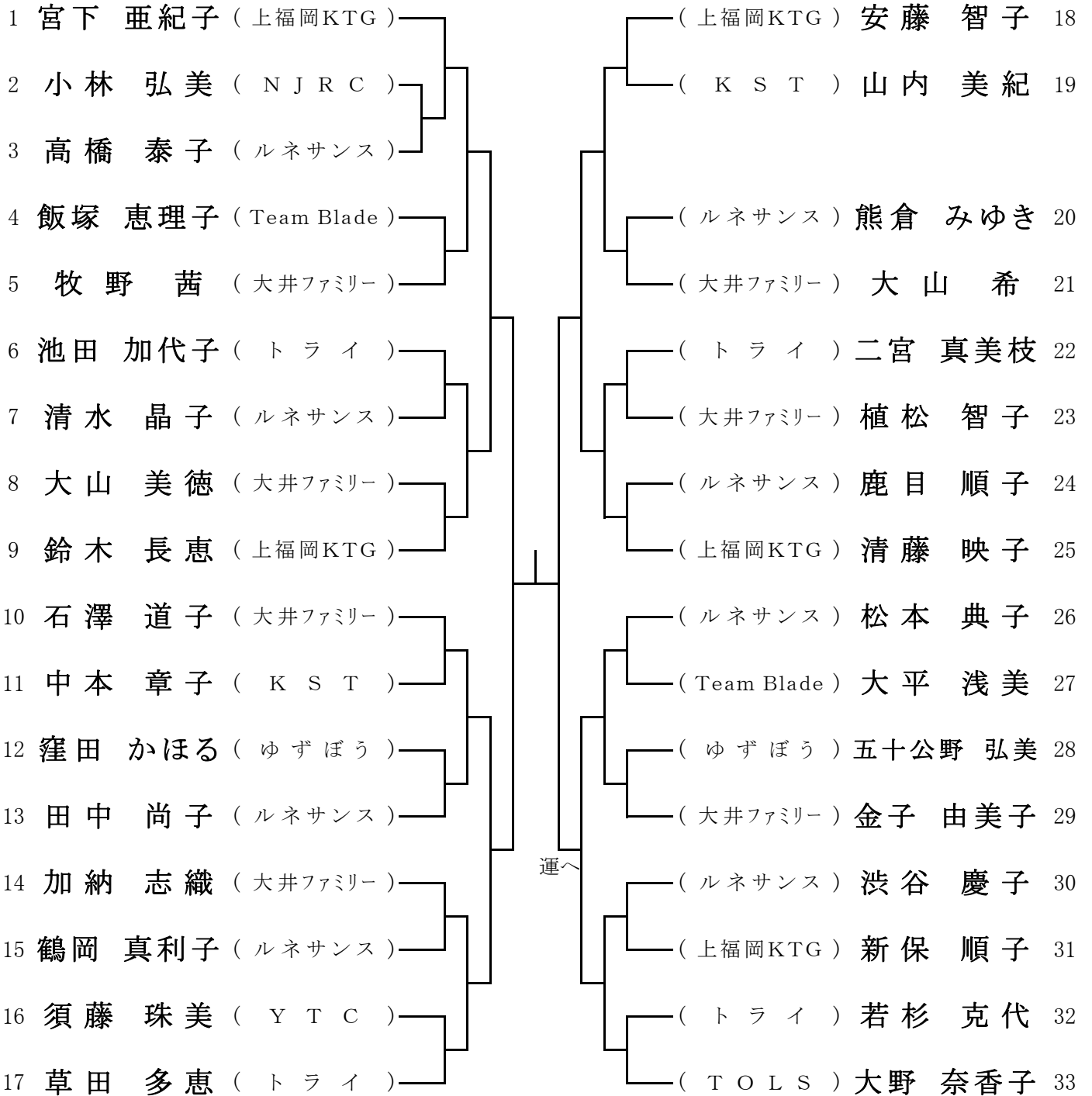

3位決定戦

( ) — ( )

5位	6位	7位	8位

11月14日(日)

男子ダブルス-A

【衛生組合コート】

No. 2,3,7~10,13~16,20,21 9:00  
 No.1,4~6,11 9:30  
 No.12,17~19,22 10:30

【大井高校コート】

No. 24,25,29~32,35~38,42,43 9:00  
 No. 23,26~28,33 9:30  
 No. 34,39~41,44 10:30

※駐車場は指定された場所を使用願います。

駐車スペースに限りがありますので、極力相乗りで来場ください。

(コート係の指示があった場合、従ってください)

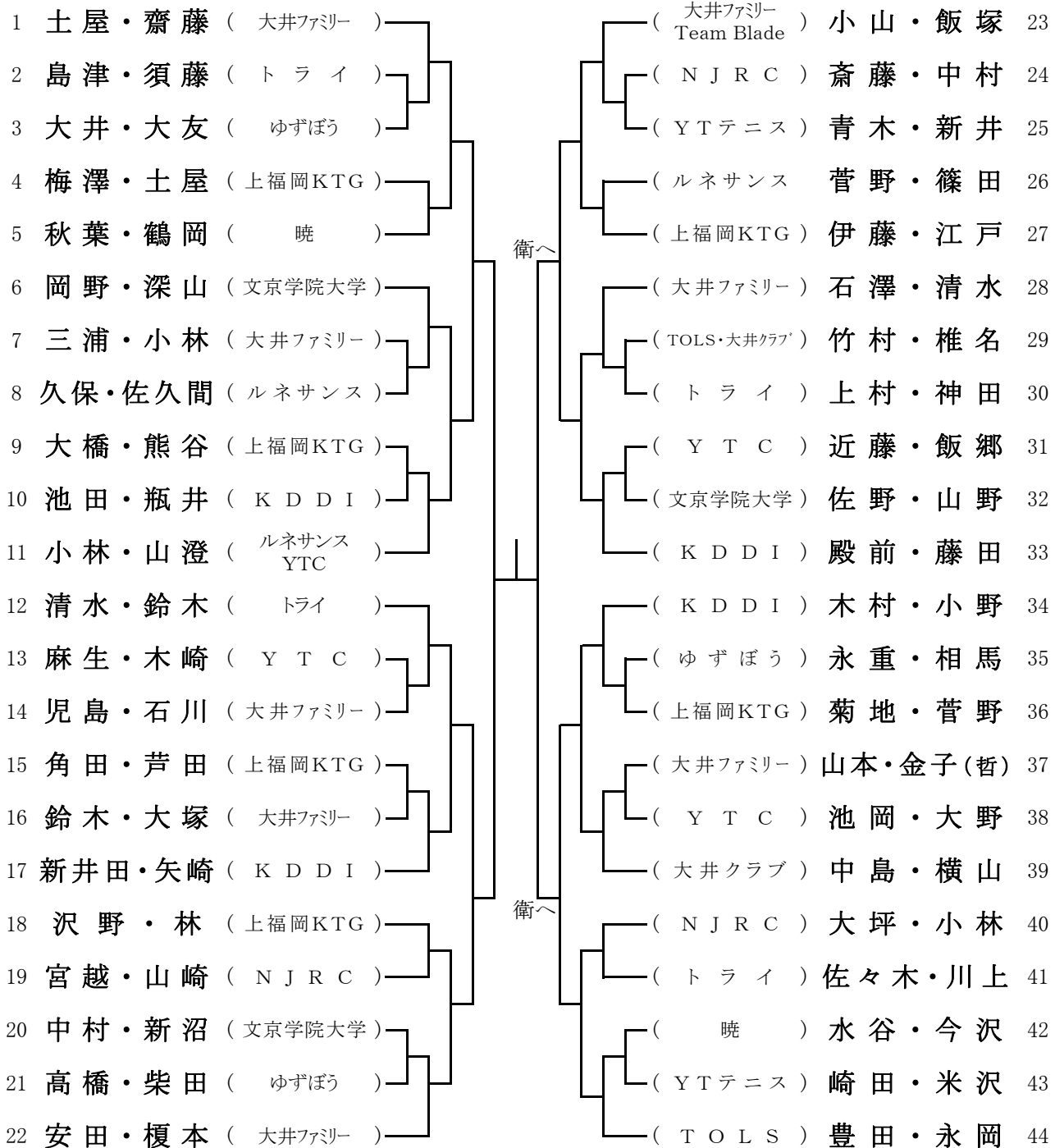

3位決定戦

( ) — ( )

5位	6位	7位	8位

# ふじみ野市 運動公園テニスコート／衛生組合テニスコート

【 ふじみ野市駒林1066 】





# 武蔵野テニスコート

【 ふじみ野市大井武蔵野1393 】



# 埼玉県立 大井高校(テニスコート)

【 ふじみ野市大井1158 】

