

平成20年度 チャリティーミックス大会

【共通事項】

大井高校会場の方は、駐車場に制限があります。あります。
極力乗り合わせをお願いいたします。
また、駐車に関しては、コート係の指示に従ってください。

1. 参加費(3,000円/1組)は、当日各会場にて集金いたします。
2. 雨天等コートが使用できない場合は、『中止』といたします。
※一部のコートが使用可能でも、全会場が実施できない場合は『中止』といたします。
3. Bクラスは、参加数が多い(67組)ため、以下の運営としました。
※ラウンドロビンではなく、1ブロック4組による、ミニトーナメント方式です。
(一部、3組によるラウンドロビンのブロックもあり)
※全体運営としては、運動公園と武蔵野/大井高校の2グループに分けました。
武蔵野のミニトー1位(4組)は、大井高校へ移動していただきます。
上記以外の会場移動は原則発生いたしません。(万が一、ナイターになった場合を除く)
詳細は、別紙を参照願います。
4. Bクラスで、当日キャンセルが発生した場合は、4組のミニトーを3組のラウンドロビンに変更します。
※万が一2組になった場合は、コート係の指示に従ってください。
5. Aクラスは、1ブロック4組によるラウンドロビン方式です。
6. 進行状況により、日没内(pm 4時頃)に終了しない場合は、運動公園のナイターを使用する
場合もあります。
7. 運営判断が必要な事象が発生した場合は、コート係が方針決定しますので、指示に従ってください。

【Aクラス補足】

- ◆会場 衛生コート(3面使用)
- ◆集合時間 全員 10:00集合
- ◆試合形式 予選(ノアドバンテージ、6ゲーム先取)、1ブロック4組or3組
本戦(1セットマッチ、6-6 7ポイントタイブレーク方式)
※各ブロック1位、2位のチームで本戦トーナメントを実施します。
- ◆組合せ 各ブロックのシードのみを決定しております。
各ブロックへの割り振りは、当日に抽選にて決定いたします。
また、本戦トーナメントの組合せも、抽選にて決定いたします。
詳細は、別紙(衛生コート組合せ)を参照願います。

【Bクラス補足】

- ◆会場 運動公園(4面使用) / 武蔵野(3面使用) / 大井高校(4面使用)
- ◆集合時間 別紙(※各会場組合せ)を参照願います。
- ◆試合形式 本戦決勝以外は、ノアドバンテージ、6ゲーム先取。
本戦決勝(1セットマッチ、6-6 7ポイントタイブレーク方式)
※各ブロック1位で本戦トーナメントを実施します。
※予選(ミニトー)の裏トーナメント勝者は、敗者最終戦を1試合実施します。
3組のラウンドロビンブロックは、2位が敗者最終戦に進出します。
- ◆組合せ 別紙(※各会場組合せ)を参照願います。

A

A	小山・宮下			
小山・宮下				

B	竹村・大野			
竹村・大野				

C	豊田・杉本			
豊田・杉本				

【抽選ペア】 当日の抽選により、A～Cの枠を決定いたします。(下記番号に意味はありません)

※A～Cのどのブロックが3組になるかは抽選次第です。

注)3組ブロックの試合もノーアド6ゲーム先取です。

1	半田・佐藤
2	原山・山川
3	小林・宮崎
4	西野・山下
5	松本・長畑

6	田平・淵上
7	中川・黒川
8	花田・岸田
9	金子・根本

【本戦トーナメント】

・本戦トーナメントは、各ブロックの1位/2位 計6組により行います。

・組み合わせは、各ブロックの1位(3組)が、くじを引き1位枠(①～③)を決定します。

2位枠については、1位枠のくじの結果により、自動的に決定します。

(例えば、Aブロックの1位が①に入った場合、Aブロックの2位は自動的に2位①に入る)

・優勝／準優勝を表彰(3位決定戦は実施しません)

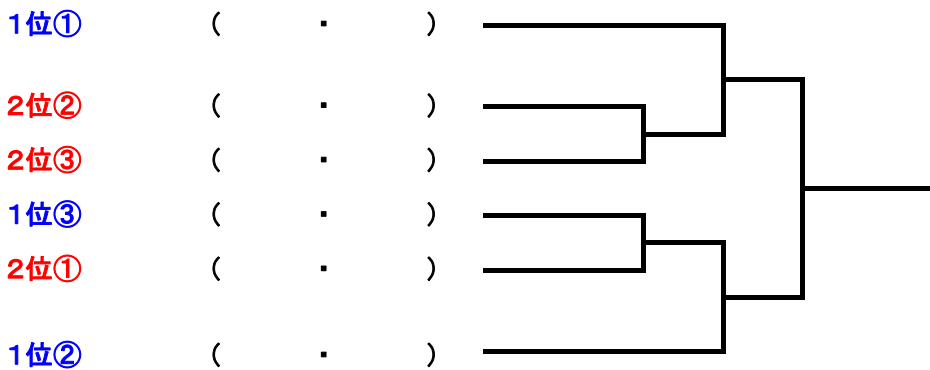

B-U

【運動公園 9:00】

〈敗者〉

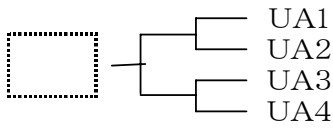

(篠田 剛
(秋葉 三郎
(増田 豊
(植松 淳

・ 清水 晶子
・ 佐藤 由季
・ 兵藤 直子
・ 植松 智子

〈勝者〉

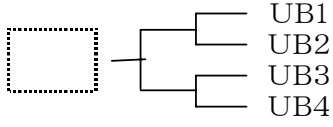

(森川 孝秀
(鈴木 正夫
(宇津木 光彦
(高木 伸和

・ 田中 尚子
・ 鈴木 重子
・ 茂呂田 和佳子
・ 高木 裕美子

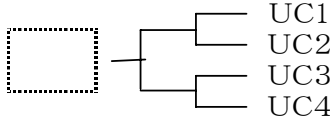

(畠山 茂樹
(代田 洋一
(山下 孝治
(嶋田 洋

・ 畠山 千景
・ 矢木橋 敬子
・ 松本 典子
・ 嶋田 文代

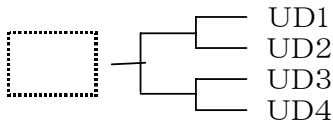

(浜浦 圭一
(梶田 義春
(瀬崎 隆生
(山本 賢治

・ 清水 玲子
・ 島田 玲子
・ 杉田 弥生
・ 山口 容子

【運動公園 10:30】

〈敗者〉

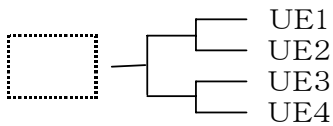

(菊池 肇
(阿部 英夫
(太田 裕
(菅野 祐一

・ 菊池 美直子
・ 井上明美
・ 松井厚子
・ 菅野良子

〈勝者〉

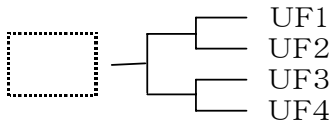

(田子 亮二
(竹内 淳
(鈴木 茂
(恵面 和雄

・ 田子 真琴
・ 佐藤 春美
・ 影山 和子
・ 盛田 由紀子

〈2位〉



	UG1	UG2	UG3
UG1			
UG2			
UG3			

〈1位〉



UG1 (滝澤 強) ・ 滝澤 直美)
UG2 (杉本 純一) ・ 塩野 ひろみ)
UG3 (持永 朗) ・ 高野 春美)

- ◆ 決勝トーナメントは、予選の表トーナメント勝者(3組ブロックの場合は1位)の7組+1組(計8組)により実施します。
- ◆ 敗者最終戦は、予選の裏トーナメント勝者(3組ブロックの場合は2位)の6組により実施します。※抽選により、1組だけ決勝トーナメントへ。
- ◆ 決勝トーナメントおよび敗者最終戦の組合せは、くじ引きにより決定いたします。

《敗者最終戦》 ※ 3組に粗品

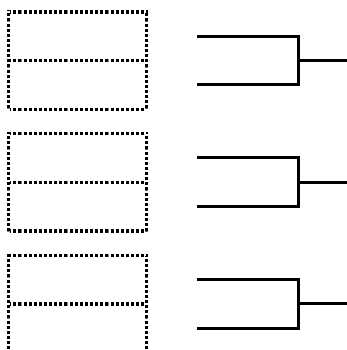

《決勝トーナメント》 ※ 優勝/準優勝を表彰

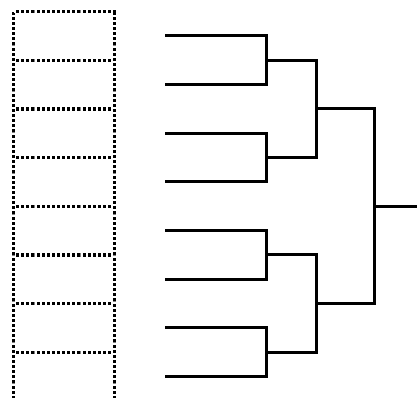

B-O

【大井高校 9:00】

〈敗者〉

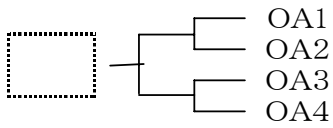

(柳川 英夫
(清水 芳範
(亀井 聡
(向川 誠

・
・
・
・

星野 和子)
清水 亜紀子)
亀井 あかね)
今井 あづさ)

〈勝者〉

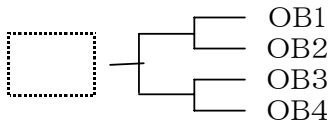
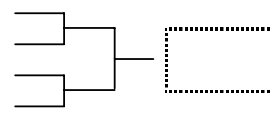

(熊倉 由行
(神木 勇
(小林 康宏
(宮崎 克彦

・
・
・
・

熊倉 みゆき)
神木 薫)
小林 千恵)
水品 理子)

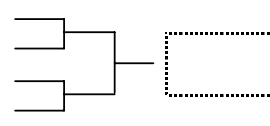

【大井高校 10:00】

〈敗者〉

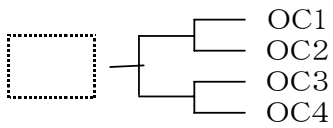

(新井 徹
(植木 剛
(松沼 英雄
(中野 恒行

・
・
・
・

有水 恵美)
斉藤 美雪)
松沼 かず美)
今村 恵子)

〈勝者〉

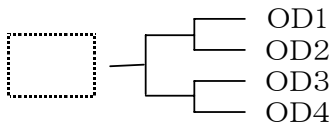
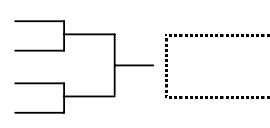

(菅野 茂樹
(滝沢 明男
(太田 茂徳
(二宮 正則

・
・
・
・

下田 妙子)
栗原 光子)
大塚 千佳)
二宮 真美枝)

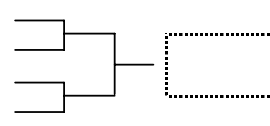

【大井高校 11:00】

〈敗者〉

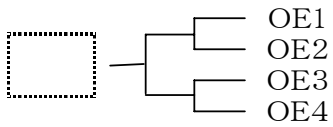

(見元 実行
(荻島 幸男
(大島 和己
(松本 秀明

・
・
・
・

平沢 啓子)
荻島 やよい)
松橋 亜紀子)
小林 田鶴子)

〈勝者〉

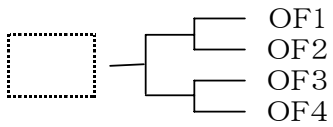
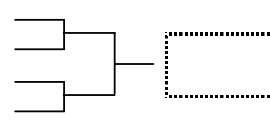

(見元 武行
(伊与田 直哉
(滝沢 哲也
(鈴木 正興

・
・
・
・

小沢 奈緒)
梶芳 朋子)
滝沢 広子)
酒井 昌美)

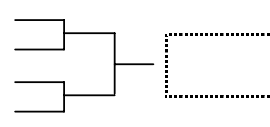

- ◆ 決勝トーナメントは、予選の表トーナメント勝者(3組ブロックの場合は1位)の10組により実施します。(武蔵野から4組合流)
- ◆ 敗者最終戦は、予選の裏トーナメント勝者(3組ブロックの場合は2位)の6組により、実施します。
- ◆ 決勝トーナメントおよび敗者最終戦の組合せは、くじ引きにより決定いたします。

《敗者最終戦》 ※ 3組に粗品

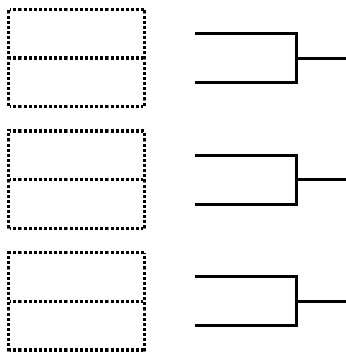

《決勝トーナメント》 ※ 優勝／準優勝を表彰

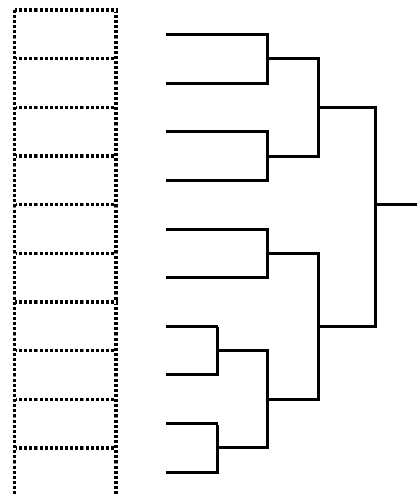

B-M

【武蔵野 9:00】

〈敗者〉

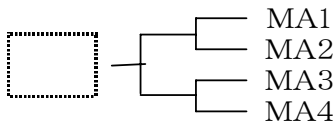

(中西 啓之
(石川 英治
(高橋 信之
(張間 靖通

・
・
・
・

高橋 泰子)
阿部 由美子)
伊久間 美沙)
田中 雅子)

〈勝者〉

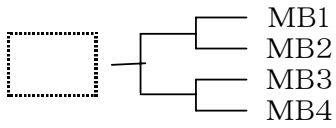
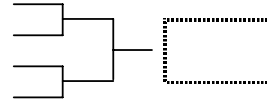

(水谷 隆
(富澤 薫
(石上 英樹
(藤本 茂美

・
・
・
・

三谷 昌美)
酒井 里絵子)
溝口 江美子)
須藤 由紀子)

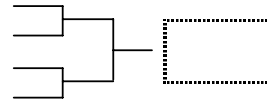

【武蔵野 10:30】

〈敗者〉

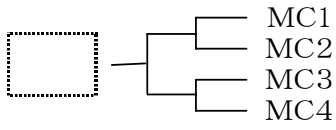

(山本 智彦
(宮崎 恒雄
(野口 泰宏
(草岡 義久

・
・
・
・

井谷 伸枝)
辻 智己)
吉場 利香)
岡田 明子)

〈勝者〉

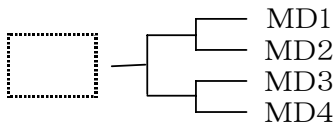
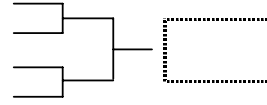

(庄村 伸正
(守屋 勇
(小巻 岳彦
(鈴木 博

・
・
・
・

鈴木 洋子)
松本 美智子)
栗城 奈津子)
鈴木 長恵)

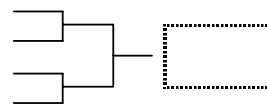

◆決勝トーナメントは、予選の表トーナメント勝者(3組ブロックの場合は1位)の4組は大井高校へ移動します。

◆敗者最終戦は、予選の裏トーナメント勝者(3組ブロックの場合は2位)の4組により、実施します。

◆決勝トーナメントおよび敗者最終戦の組合せは、くじ引きにより決定いたします。

※決勝トーナメントのくじ引きは、大井高校にて実施いたします。

《敗者最終戦》 ※ 2組に粗品

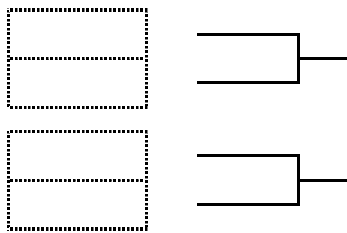

《決勝トーナメント》

★別紙(大井高校組合せ)を参照願います。